

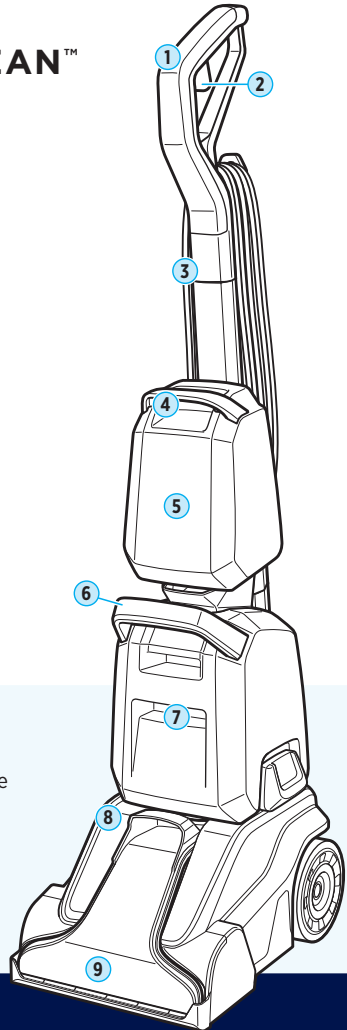

POWERFORCE™ / TURBOCLEAN™ UPRIGHT CARPET CLEANER

MODELS 3938, 3939, 3952

Important Safety Instructions 2
What's in the Box? 3
Assembly 3
Filling the Clean Water Tank 4
Cleaning Your Carpet 5
Emptying the Dirty Water Tank 6
After-Cleaning Care 7
Replacing the Belt & Brush Roll 8
Storing Your Machine 9
Troubleshooting 9
Warranty 9



Product Overview

- 1. Upper Handle
- 2. Spray Trigger
- 3. Middle Handle
- 4. Clean Water Tank Handle
- 5. Clean Water Tank
- 6. Dirty Water Tank Handle
- 7. Dirty Water Tank
- 8. Lower Body
- 9. Nozzle



Meet your new BISSELL® product!

Go to support.BISSELL.com for a walkthrough of your new purchase, including videos, tips, support, and more. Want to get started right away? This guide has all the information you need to set up your new product. Let's take a look...

IMPORTANT SAFETY INSTRUCTIONS



READ ALL INSTRUCTIONS BEFORE USING YOUR APPLIANCE.

When using an electrical appliance, basic precautions should be observed, including the following:

WARNING

TO REDUCE THE RISK OF FIRE, ELECTRIC SHOCK OR INJURY:

- Connect to a properly grounded outlet only. See grounding instructions. Do not modify the three-prong grounded plug.
- Do not leave appliance when it is plugged in. Unplug from outlet when not in use and before servicing.
- Use indoors only.
- Do not allow to be used as a toy. Close attention is necessary when used by or near children.
- Do not use for any purpose other than described in this user guide. Use only manufacturer's recommended attachments.
- Do not use with damaged cord or plug. If appliance is not working as it should, or has been dropped, damaged, left outdoors, or dropped into water, have it repaired at an authorized service center.
- Do not pull or carry by cord, use cord as a handle, close a door on cord, or pull cord around sharp edges or corners. Do not run appliance over cord. Keep cord away from heated surfaces.
- Do not unplug by pulling on cord. To unplug, grasp the plug, not the cord.
- Do not handle plug or appliance with wet hands.
- Do not put any object into openings. Do not use with any opening blocked; keep openings free of dust, lint, hair, and anything that may reduce air flow.
- Keep hair, loose clothing, fingers, and all parts of body away from openings and moving parts of the appliance and its accessories.
- Turn OFF all controls before plugging or unplugging appliance.
- Use extra care when cleaning on stairs.
- Do not use to pick up flammable or combustible materials (lighter fluid, gasoline, kerosene, etc.) or use in areas where they may be present.
- Do not use appliance in an enclosed space filled with vapors given off by oil-based paint, paint thinner, some moth-proofing substances, flammable dust, or other explosive or toxic vapors.
- Do not use to pick up toxic material (chlorine bleach, ammonia, drain cleaner, etc.).
- Do not pick up anything that is burning or smoking, such as cigarettes, matches or hot ashes.
- Do not pick up hard or sharp objects such as glass, nails, screws, coins, etc.
- Do not use without filters in place.
- Use only BISSELL® cleaning products intended for use with this appliance to prevent internal component damage.
- Do not immerse. Use only on surfaces moistened by the cleaning process.
- Keep appliance on a level surface.
- Always install float before any wet pick-up operation.
- Do not carry the appliance while in use.
- Plastic film can be dangerous. To avoid danger of suffocation, keep away from children.
- Liquid must not be directed towards equipment containing electrical components.
- Use only the type and amount of liquids specified under the operations section of this guide.
- Do not turn your appliance ON until you are familiar with all instructions and operating procedures.
- Plastic tanks are not dishwasher safe. Do not put tanks in dishwasher.
- Do not apply liquid directly to any person or animal.

SAVE THESE INSTRUCTIONS

THIS MODEL IS FOR HOUSEHOLD USE ONLY.

COMMERCIAL USE OF THIS UNIT VOIDS THE MANUFACTURER'S WARRANTY.

WARNING

Improper connection of the equipment-grounding conductor can result in a risk of electrical shock. Check with a qualified electrician or service person if you aren't sure if the outlet is properly grounded. **DO NOT MODIFY THE PLUG.** If it will not fit the outlet, have a proper outlet installed by a qualified electrician. This appliance is designed for use on a nominal 120-volt circuit, and has a grounding attachment plug that looks like the plug in the illustration. Make certain that the appliance is connected to an outlet having the same configuration as the plug. No plug adapter should be used with this appliance.

GROUNDING INSTRUCTIONS



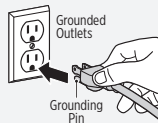

This appliance must be connected to a grounded wiring system. If it should malfunction or break down, grounding provides a safe path of least resistance for electrical current, reducing the risk of electrical shock. The cord for this appliance has an equipment-grounding conductor and a grounding plug. It must only be plugged into an outlet that is properly installed and grounded in accordance with all local codes and ordinances.



IMPORTANT INFORMATION

If your appliance has a motorized brush roll, do not leave machine running in the same spot as brush roll turns when machine is ON and in an upright position.

What's in the Box?

				
Upper Handle	Middle Handle	Dirty Water Tank and Lower Body	Clean Water Tank	BISSELL® Trial-Size Formulas

Assembly

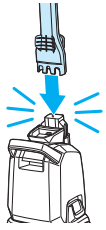
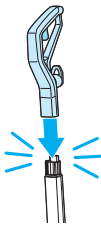
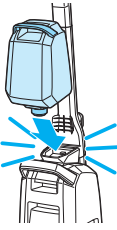
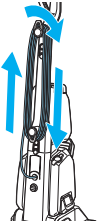
		
1. Slide middle handle into lower body until it “clicks” into place.	2. Slide upper handle into middle handle until it “clicks” into place.	3. Align clean water tank with grooves on machine and push down until it “clicks” into place.
		
4. Wrap power cord around cord wraps.		

Filling the Clean Water Tank

This machine is compatible with BISSELL® formulas made for upright carpet cleaners. For optimal performance, use genuine BISSELL formulas in your machine. Other formulas or household cleaners may cause defects or damage to the machine.

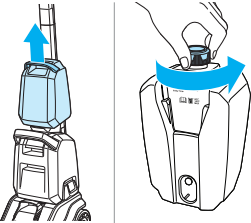
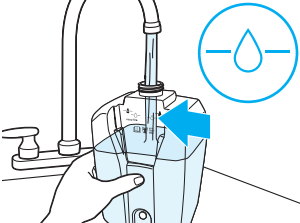
		
<p>1. Choose your formula.* Scan the QR code with your smartphone camera or visit BISSELL.com for formulas.</p>	<p>2. Lift the clean water tank up to remove from the machine. Unscrew the yellow cap to add water.</p>	<p>3. Fill the tank with warm tap water (140°F/60°C MAX) to the WATER line. Do not use boiling water. Do not heat water or tank in microwave.</p>

Note: BISSELL formula and BISSELL ANTIBACTERIAL formula have different fill lines.

Adding BISSELL Formula

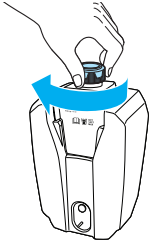
		
<p>4. Add formula to FORMULA fill line. Optional: Add 1.5 oz of OXY Boost.</p>	<p>5. Screw the cap back on. Secure tightly.</p>	<p>6. Push clean tank down. Ensure it is seated securely on the base.</p>

Adding BISSELL easyfill™ ANTIBACTERIAL Formula

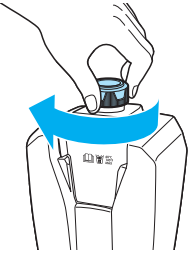
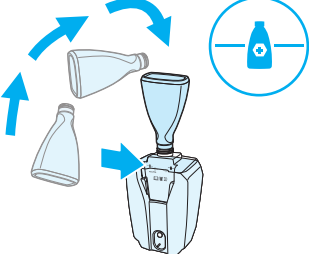
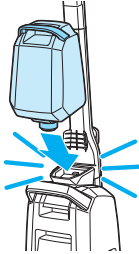
		
<p>4. Screw the cap back on. Secure tightly.</p>	<p>5. Add ANTIBACTERIAL formula to ANTIBACTERIAL FORMULA line. Note: Not compatible with OXY Boost.</p>	<p>6. Push clean tank down. Ensure it is seated securely on the base.</p>

*Compatible BISSELL formulas include: Clean + Refresh, PET Stain & Odor, PRO MAX Clean + Protect, PET PRO OXY Urine Eliminator, PET Stain Pretreat, PET PRO OXY Stain Destroyer, PET Pretreat + Sanitize, OXY Boost, PET OXY Boost

Certain trademarks used under license from The Procter & Gamble Company or its affiliates.

Cleaning Your Carpet

Tips Before Cleaning

- Use a dry vacuum cleaner over area before using your upright carpet cleaner. Remove any large, solid debris before wet cleaning.
- To prevent damage to Berber carpets, avoid repeated strokes in the same area.
- Before cleaning area rugs, check the manufacturer's tag and test an inconspicuous spot on the rug for colorfastness. Don't use on silk or delicate rugs.
- It is common to refill the clean water tank and empty the dirty water tank multiple times during cleaning. Room size and cleaning speed both affect how often the tank may need to be refilled and/or emptied.
- Ensure clean water tank is full. Water might not come out of the nozzle if water level is too low.
- For a quicker dry time, release trigger and make "dry passes" by pushing machine forward and back across carpet until water can no longer be seen through the nozzle.

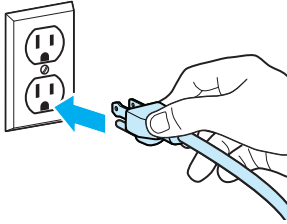

1. Plug into a proper outlet.

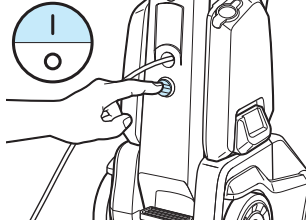

2. Turn the machine ON by pressing the power switch.



3. Step on the recline pedal located below the power switch.

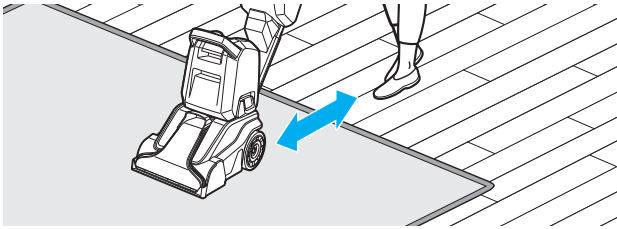

4. Make cleaning passes following steps below. Repeat these passes until solution being pulled up appears clean.

With Cleaning Formula

1. Hold Spray Trigger
 - 1 pass forward, 1 pass back
2. Release the Spray Trigger
 - 1 pass forward, 1 pass back

Note: For a quicker dry time, release trigger and make "dry passes" by pushing machine forward and back across carpet until water can no longer be seen through the nozzle.

With BISSELL ANTIBACTERIAL Formula

1. Hold Spray Trigger
 - 1 pass forward
 - 1 pass back
 - Repeat 2 more times

For full benefit of ANTIBACTERIAL formula, do not make any dry passes. Dry time may be longer.

ATTENTION If you experience no suction, empty the dirty water tank, and remove and reinsert the nozzle. Ensure both tanks are secured and latched properly. This machine is gravity fed, pulling the trigger while the clean water tank has solution in it and the machine is unplugged will produce symptoms of leaking from the bottom of the machine. This is expected behavior - please do not squeeze the trigger while machine is not in operation.

⚠ WARNING To reduce the risk of injury from moving parts while the machine is turned ON, always move the machine via the rolling wheels by using the upper handle at the back of the machine. Do not carry the machine while it is running.

Emptying the Dirty Water Tank

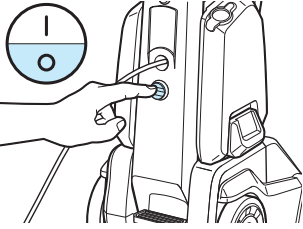

1. Turn OFF and unplug your machine.

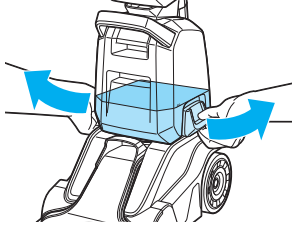

2. Release dirty water tank by pulling the latches on the side up and out.

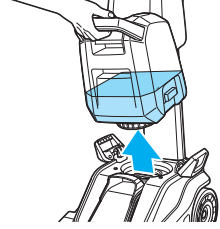

3. Carefully remove tank by lifting up on the dirty water tank handle.

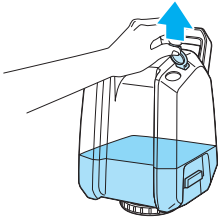

4. Lift tab on the top of the tank to open.

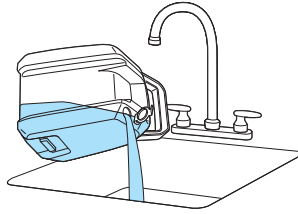

5. Empty the dirty water tank and refill the clean water tank as needed. Changes to motor noise and observed decrease in suction/water reclamation from the floor indicate that the machine's float has engaged. This prevents the dirty water tank from overfilling and leaking, which could harm the motor of the machine. To resolve, remove and empty dirty water tank. If not closed properly, you might experience water leaking, low suction, and/or excessive foaming.

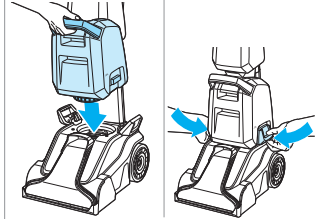

6. To continue cleaning, align the bottom of the tank to the base and secure into place with latches.

⚠ WARNING To reduce the risk of fire, electric shock or injury, turn power OFF and disconnect plug from electrical outlet before performing maintenance or troubleshooting.

After-Cleaning Care

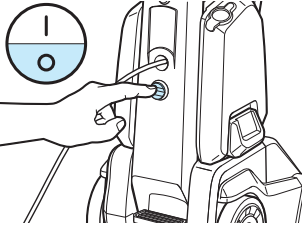

1. Turn OFF and unplug your machine. Follow steps 2-3 on page 6 to remove the dirty water tank.

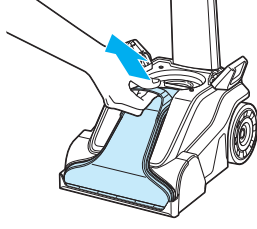

2. Grab the top of the nozzle and pull it up and away from the machine.

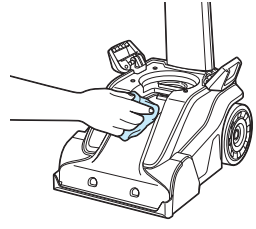

3. Use cloth to wipe clean. Wipe debris from the red filter located beneath where the dirty water tank attaches.

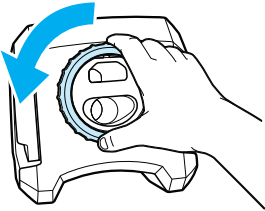

4. Once steps 4-5 on page 6 are complete, ensure the dirty water tank is empty by gently unscrewing and removing the ring at the bottom of the tank.

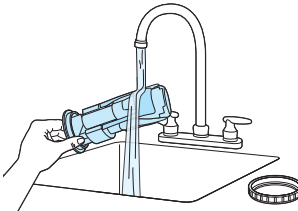

5. Clean and rinse debris from the float. Keeping the float clean prevents the dirty water tank from overflowing and ensures the seal stays intact.

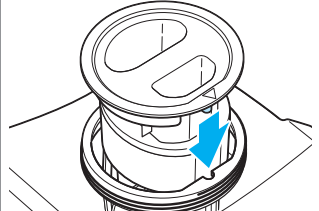

6. Once clean, assemble by aligning the arrow on the float with the notch on the tank. Then, return the ring and twist to lock. Make sure it's fully aligned, so water doesn't leak.

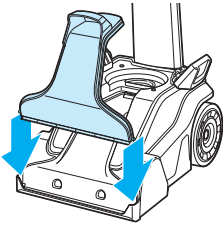

7. To reinstall the nozzle, align the ribs on the ends of the nozzle to the machine, then lower the nozzle into place.

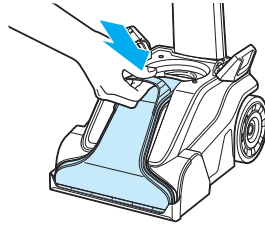

8. With the bottom of the nozzle in place, lower the top of the nozzle onto the machine, ensuring it fits snugly.

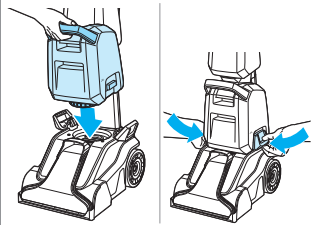

9. Once dirty water tank is dry, align the bottom of the tank to the base and secure into place with latches.

⚠ WARNING To reduce the risk of fire, electric shock or injury, turn power OFF and disconnect plug from electrical outlet before performing maintenance or troubleshooting.

Replacing the Belt & Brush Roll

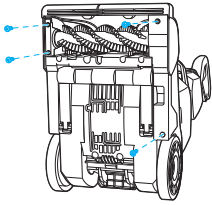

1. Turn OFF and unplug your machine. Use a Phillips-head screwdriver to remove the 4 screws.

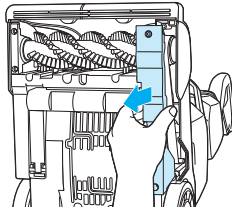

2. Remove belt cover.

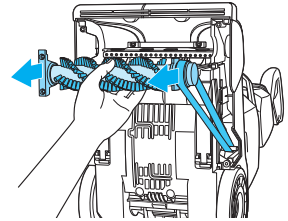

3. Pull brush roll out and remove belt from track.

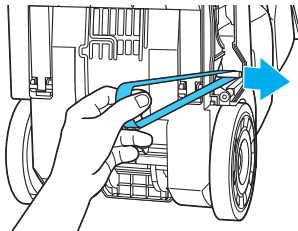

4. Pull belt off of motor shaft.

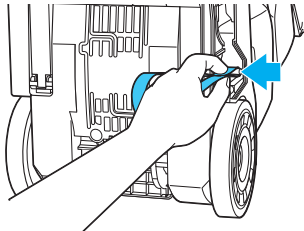

5. Wrap new belt around motor shaft.

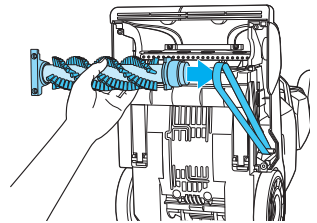

6. Put the belt on the brush roll track, ensuring it is centered within the ridges. Put the brush roll back into position.

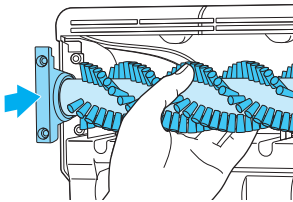

7. Align brush roll mount to screw post.

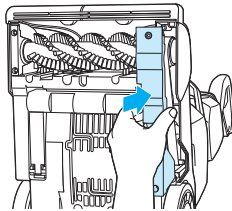

8. Reposition belt cover.

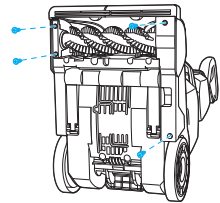

9. Reinstall 4 screws.

Note: Other maintenance or service not included in this manual should be performed by an authorized service representative.

⚠ WARNING To reduce the risk of fire, electric shock or injury, turn power OFF and disconnect plug from electrical outlet before performing maintenance or troubleshooting.

Storing Your Machine

Store your machine in a protected, dry area. When finished using the product, wrap cord around cord wrap for storage.

NOTICE: To reduce the risk of a leaking condition, do not store machine where freezing may occur. Damage to internal components may result.

Troubleshooting

Problem	Possible Cause	Remedies
Reduced spray OR no spray	Clean water tank may be empty.	Refill tank.
	Clean water tank may not be seated completely.	Turn power off. Remove and reseat tank.
	Water level of clean water tank may be too low.	Refill tank.
Loss of suction power	Dirty water tank may not be seated properly.	Reseat dirty water tank so it fits properly.
	Dirty water tank is full.	Empty dirty water tank.
	Rubber tab on dirty water tank is not sealed tight.	Check rubber tab on dirty water tank and press firmly on all edges to secure tightly.
	Nozzle not installed correctly.	Remove and reinstall nozzle.
No power	Outlet may not be active.	Try plugging in a different device that uses a grounded outlet to test for power from outlet.
Leaking dirty water tank	Tank ring not installed properly.	Remove tank. Remove and reinstall tank ring.
	Dirty water tank is full.	Empty dirty water tank
	Dirty water tank is damaged.	Contact BISSELL Consumer Care.
Brush roll not turning	Broken or damage belt.	Replace belt by following steps on page 8.
	Seized brush roll.	Turn off and unplug the machine. Remove the belt. Test brush roll by spinning it manually. If it does not spin freely, replace with a new one.

Warranty

Limited 1-year warranty, may vary by state. Visit [support.BISSELL.com](https://support.bissell.com) or call 1-800-237-7691 for complete warranty information.

Terms and Conditions

Your purchase is subject to the BISSELL Terms and Conditions, which includes dispute resolution through arbitration and class waiver. For complete terms or to opt out from arbitration or class waiver, visit [BISSELL.com/terms-of-use](https://bissell.com/terms-of-use) or call 1-800-237-7691.

NOTICE To reduce the risk of a leaking condition, do not store unit where freezing may occur. Damage to internal components may result.

⚠ WARNING To reduce the risk of fire, electric shock or injury, turn power OFF and disconnect plug from electrical outlet before performing maintenance or troubleshooting.



Every purchase makes it possible for BISSELL to continue our support of BISSELL Pet Foundation® and its mission of saving pets in need. Since 2011, BISSELL has donated over \$26 million in support of BISSELL Pet Foundation®. When you purchase a BISSELL® product, you help save pets, too. Our products are engineered to clean even the toughest messes so pets can stay at home and out of shelters.

Visit [BISSELLsavespets.com](https://www.bissellsavespets.com) to learn more.

Need more support?

Head to [support.BISSELL.com](https://support.bissell.com) to troubleshoot, register your product, order spare parts, view your warranty, and more.



INFO



REGISTER



VIDEOS



PARTS



SUPPORT



©2024 BISSELL Inc. All rights reserved.
Part Number 1642283 08/24 v12



ASISTENCIA



REPUESTOS



VIDEOS



REGÍSTRATE



INFORMACIÓN



Dirígete a support.bissell.com para solucionar problemas, registrar tu producto, pedir piezas de repuesto, consultar la garantía y mucho más.

¿Necesitas más ayuda?

Visite [BISSELLavespets.com](https://bissellavespets.com) para obtener más información.

Cada compra hace posible que BISSELL siga apoyando a BISSELL Pet Foundation® y su misión de salvar a las mascotas necesitadas. Desde 2011, BISSELL ha donado más de 26 millones de dólares en apoyo a BISSELL Pet Foundation®. Cuando adquiere un producto de BISSELL®, también ayuda a salvar a las mascotas. Nuestros productos están diseñados para limpiar incluso las suciedades más difíciles, para que las mascotas puedan permanecer en casa y no en los refugios.



Como guardar el aparato

Guarda el aparato en un lugar protegido y seco. Cuando termines de usar el producto, enrolla el cable en su sitio para guardarlo.

AVISO: Para reducir el riesgo de fugas, no guardes el aparato donde puedan darse condiciones de congelación. Los componentes internos podrían sufrir daños.

Solución de problemas

Problema	Posible causa	Remedios
Poco spray O estar vacío.	El depósito de agua limpia puede estar vacío.	Rellena el depósito.
sin spray	Puede que el depósito de agua limpia no esté perfectamente colocado.	Apaga la alimentación. Retira el depósito y vuelve a colocarlo.
Pérdida de succión potencia	El nivel de agua del depósito de agua limpia puede ser demasiado bajo.	Rellena el depósito.
	Puede que el depósito de agua sucia no esté perfectamente colocado.	Vuelve a colocar el depósito de agua sucia para que encaje correctamente.
	El depósito de agua sucia está lleno.	Vacía el depósito de agua sucia.
	La lengüeta de goma del depósito de agua sucia no está bien cerrada.	Comprueba la lengüeta de goma del depósito de agua sucia y presiona firmemente en todos los bordes para fijarla bien.
	La boquilla no está instalada correctamente.	Retira y vuelve a instalar la boquilla.
No hay corriente	Puede que la toma no esté activa.	Prueba a enchufar otro aparato que tenga toma de tierra para comprobar si hay corriente en la toma.
Hay fugas en el depósito de agua sucia	El anillo del depósito no está bien instalado.	Retira el depósito. Retira y vuelve a instalar el anillo del depósito.
	El depósito de agua sucia está lleno.	Vacía el depósito de agua sucia.
	El depósito de agua sucia está dañado.	Contacta con el servicio de atención al cliente de BISSELL.
El cepillo circular no gira	La correa está rota o dañada.	Sustituye la correa siguiendo los pasos que se indican en la página 8.
	Cepillo circular atascado.	Apaga y desenchufa el aparato. Retira la correa. Prueba el cepillo circular haciéndolo girar manualmente. Si no gira libremente, sustitúyelo por uno nuevo.

Garantía

Garantía limitada de 1 año, puede variar según el estado. Visita support.bissell.com o llama al 1-800-237-7691 para encontrar toda la información sobre la garantía.

Términos y condiciones

Tu compra está sujeta a los Términos y condiciones de BISSELL, que incluyen la resolución de disputas mediante arbitraje y la exención colectiva. Para consultar todos los términos o renunciar al arbitraje o a la exención colectiva, visita BISSELL.com/terms-of-use o llama al 1-800-237-7691.

AVISO

Para reducir el riesgo de fugas, no guardes el aparato donde puedan darse condiciones de congelación. Los componentes internos podrían sufrir daños.

ADVERTENCIA

Para reducir el riesgo de incendio, descarga eléctrica o lesiones, apaga el aparato y desconecta el enchufe de la toma de corriente antes de realizar tareas de mantenimiento o solución de problemas.

ADVERTENCIA

Para reducir el riesgo de incendio, descarga eléctrica o lesiones, apaga el aparato y desconecta el enchufe de la toma de corriente antes de realizar tareas de mantenimiento o solución de problemas.

Sustitución de la correa y el cepillo circular

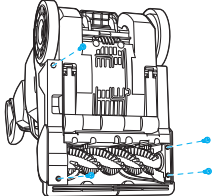
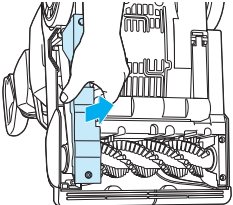
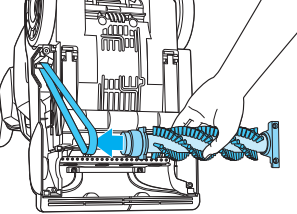
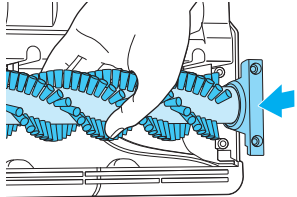
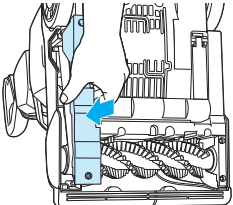
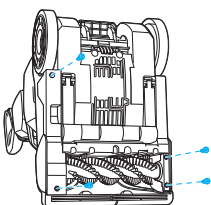
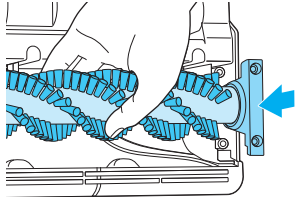
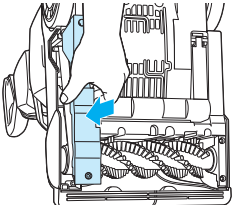
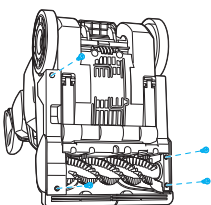
	<p>1. Apaga y desenchufa el aparato. Utiliza un destornillador de estrella para quitar los 4 tornillos.</p>
	<p>2. Retira la tapa de la correa.</p>
	<p>3. Saca el cepillo circular y retra la correa de la pista.</p>
	<p>4. Saca la correa del eje del motor.</p>
	<p>5. Enrolla la nueva correa alrededor del eje del motor.</p>
	<p>6. Coloca la correa en la pista del cepillo circular y asegúrate de que quede centrada dentro de los rebordes. Vuelve a colocar el cepillo circular en su posición.</p>
	<p>7. Alinea el soporte del cepillo circular con la posición del tornillo.</p>
	<p>8. Vuelve a colocar la tapa de la correa.</p>
	<p>9. Vuelve a poner los 4 tornillos.</p>

Nota: Cualquier otro mantenimiento o servicio no incluido en este manual debería ser realizado por un representante de servicio autorizado.

ADVERTENCIA

Para reducir el riesgo de incendio, descarga eléctrica o lesiones, apaga el aparato y desconecta el enchufe de la toma de corriente antes de realizar tareas de mantenimiento o solución de problemas.

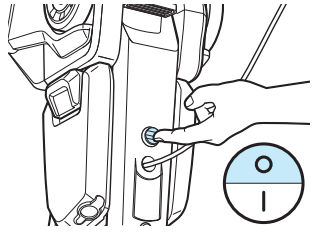
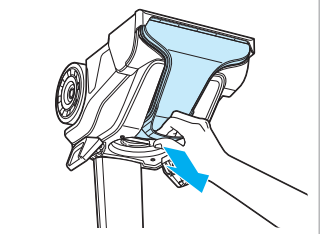
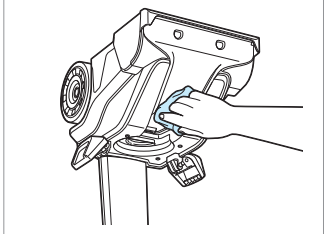
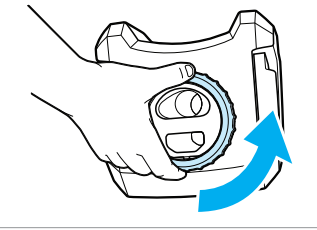
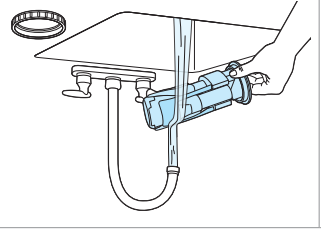
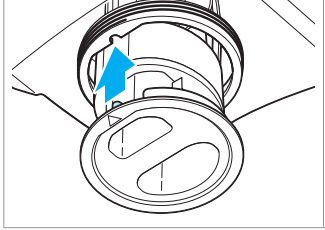
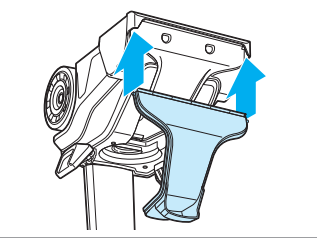
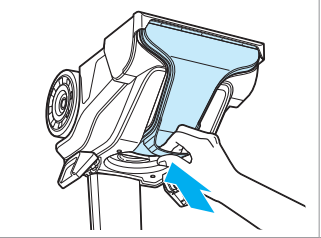
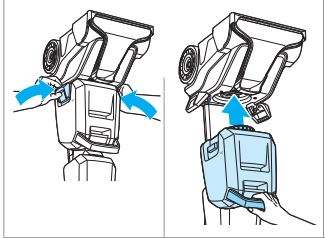
	<p>1. Apaga y desconecta el aparato. Sigue los pasos 2-3 de la página 6 para retirar el depósito de agua sucia.</p>
	<p>2. Agarra la parte superior de la boquilla, y tira de ella hacia arriba, alejándola del aparato.</p>
	<p>3. Utiliza un paño para limpiar. Limpia los residuos del filtro rojo situado debajo de donde se acopla el depósito de agua sucia.</p>
	<p>4. Una vez completados los pasos 4-5 de la página 6, asegúrate de que el depósito de agua sucia esté vacío y desenrosca suavemente y retirando el anillo de la parte inferior del depósito.</p>
	<p>5. Limpia y enjuaga los restos del flotador. Mantener limpio el flotador evita que el depósito de agua sucia rebose y garantiza que la junta permanezca intacta.</p>
	<p>6. Una vez limpio, móntalo alineando la flecha del flotador con la muesca del depósito. Luego, coloca nuevamente el anillo y giralo para bloquearlo. Asegúrate de que esté bien alineado para que no haya fugas de agua.</p>
	<p>7. Para reinstalar la boquilla, alinea las pestañas de los extremos de la boquilla con el aparato y luego colócala en su posición.</p>
	<p>8. Con la parte inferior de la boquilla en su sitio, coloca la boquilla superior sobre el aparato y asegúrate de que encaje perfectamente.</p>
	<p>9. Una vez esté seco el depósito de agua sucia, alinea la parte inferior del depósito con la base y fíjalo en su sitio con los cierres.</p>

ADVERTENCIA

Para reducir el riesgo de incendio, descarga eléctrica o lesiones, apaga el aparato y desconecta el enchufe de la toma de corriente antes de realizar tareas de mantenimiento o solución de problemas.

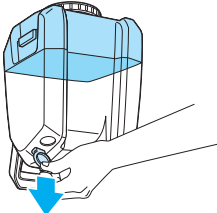
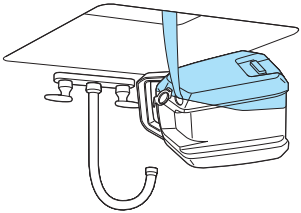
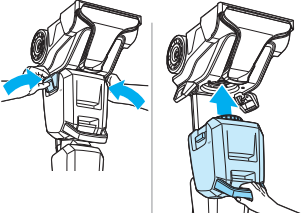
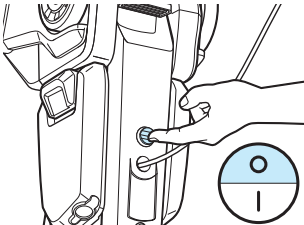
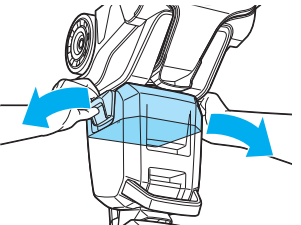
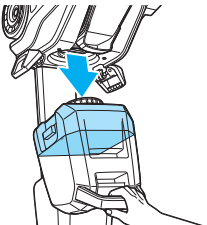
	<p>4. Levanta la lengüeta de la parte superior del depósito para abrirlo.</p>
	<p>5. Vacía el depósito de agua sucia y rellena el depósito de agua limpia según sea necesario. Los cambios en el ruido del motor y la disminución en la succión y recuperación de agua del suelo indican que el flotador del aparato se ha activado. Esto evita que el depósito de agua sucia se llene en exceso y tenga fugas, lo que podría dañar el motor del aparato. Para solucionarlo, retira y vacía el depósito de agua sucia. Si no está cerrado correctamente, puedes notar fugas de agua, baja succión y/o formación excesiva de espuma.</p>
	<p>6. Para seguir limpiando, alinea la parte inferior del depósito con la base y fíjalo en su sitio con los cierres.</p>
	<p>1. Apaga y desenchufa el aparato.</p>
	<p>2. Suelta el depósito de agua sucia tirando de los cierres laterales hacia arriba y hacia fuera.</p>
	<p>3. Retira con cuidado el depósito de agua sucia levantándolo por su asa.</p>

Como vaciar el depósito de agua sucia

- Pasa un aspirador en seco sobre la zona antes de usar el limpiador de alfombras vertical.
- Retira los residuos sólidos de gran tamaño antes de realizar la limpieza en húmedo.
- Para evitar dañar las alfombras bebereres, evita hacer movimientos repetidos en la misma zona.
- Antes de limpiar una alfombra, consulta la etiqueta del fabricante y haz una prueba en un lugar poco visible para ver si conserva el color. No utilices la máquina en alfombras de seda o delicadas.
- Es habitual rellenar el depósito de agua limpia y vaciar el depósito de agua sucia varias veces durante la limpieza. Tanto el tamaño de la habitación como la velocidad de limpieza afectan a la frecuencia con la que puede ser necesario rellenar y/o vaciar el depósito.
- Asegurate de que el depósito de agua limpia está lleno. Puede que no salga agua por la boquilla si el nivel de agua es demasiado bajo.
- Para lograr un secado más rápido, suelta el gatillo y haz "pasadas en seco" empujando el aparato hacia delante y hacia atrás por la alfombra hasta que ya no se vea agua a través de la boquilla.

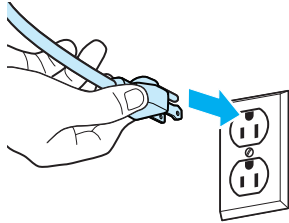

1. Enchufa el aparato a una toma de corriente adecuada.

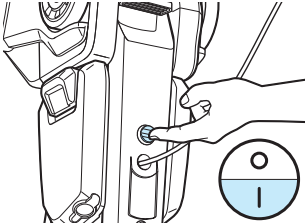

2. Enciende el aparato de activando el interruptor de encendido.

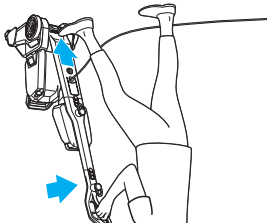

3. Pisa el pedal reclinable situado debajo del interruptor de encendido.

4. Haz las pasadas de limpieza siguiendo estos pasos. Repite estas pasadas hasta que la solución extraída se vea limpia.

Con fórmula limpiadora

1. Sosten el gatillo de spray
- 1 pasada hacia adelante, 1 pasada hacia atrás

2. Suelta el gatillo de spray

- 1 pasada hacia adelante, 1 pasada hacia atrás

Nota: Para un secado más rápido, suelta el gatillo y haz "pasadas en seco" empujando la máquina hacia delante y hacia atrás por la alfombra hasta que ya no se vea agua a través de la boquilla.

Para obtener todos los beneficios de la fórmula ANTIBACTERIANA, no hagas pasadas en seco. El tiempo de secado puede ser mayor.

ATENCIÓN

Si no notas succión, vacía el depósito de agua sucia y retira y vuelve a insertar la boquilla. Asegurate de que ambos depósitos están bien sujetos y cerrados. Este aparato se alimenta por gravedad. Si se aprjeta el gatillo mientras el depósito de agua limpia tiene solución y el aparato está desenchufado, se producirán síntomas de fuga por la parte inferior de la máquina. Este es el comportamiento esperado, no apretes el gatillo mientras la máquina no esté en funcionamiento.

¡ADVERTENCIA

Para reducir el riesgo de lesiones causadas por las partes móviles mientras el aparato está encendido, mueve siempre utilizando las ruedas giratorias. Para ello, sujeta el asa superior situada en la parte posterior del aparato. No transportes el aparato mientras esté en funcionamiento.

Cómo llenar el depósito de agua limpia

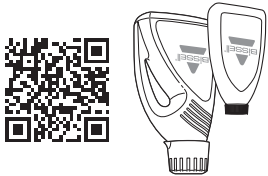
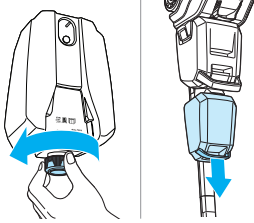
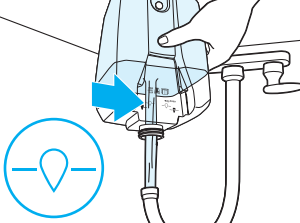

Este aparato es compatible con las fórmulas de BISSELL® hechas para limpiadores de alfombras verticales. Para conseguir un rendimiento óptimo del aparato, utiliza las fórmulas de BISSELL originales. Otras fórmulas o limpiadores domésticos pueden causar defectos o daños en el aparato.

		
<p>1. Elige tu fórmula.* Escanea el código QR con la cámara de un smartphone o visita BISSELL.com para ver las fórmulas.</p>	<p>2. Levanta el depósito de agua limpia para extraerlo del aparato. Desenrosca el tapón amarillo para añadir agua.</p>	<p>3. Llena el depósito con agua tibia del grifo (140 °F / 60 °C máximo) hasta la línea WATER. No utilices agua hirviendo. No calientes el agua ni el depósito en el microondas.</p>

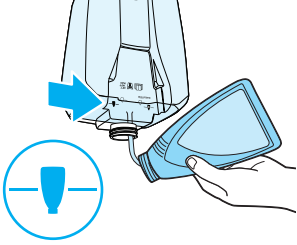
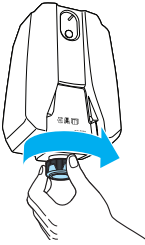
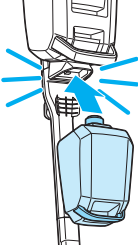
Como añadir la fórmula BISSELL

		
<p>4. Añade la fórmula hasta la línea de llenado FORMULA, Opcional: Añade 45 g de OXY Boost.</p>	<p>5. Vuelve a enroscar el tapón. Asegúralo bien.</p>	<p>6. Empuja hacia abajo el depósito limpio. Asegúrate de que está bien asentado en la base.</p>

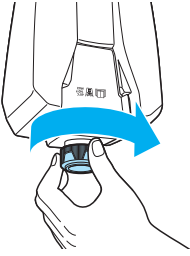
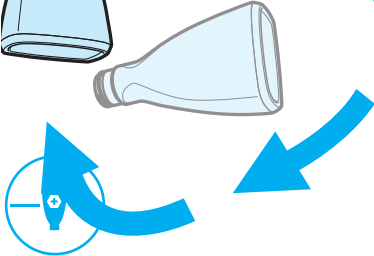



Añadir la fórmula ANTIBACTERIANA BISSELL Easyfil™

		
<p>1. Vuelve a enroscar el tapón. Asegúralo bien.</p>	<p>2. Añade la fórmula ANTIBACTERIANA a la línea FORMULA ANTIBACTERIANA.</p>	<p>3. Empuja el depósito limpio hacia abajo. Asegúrate de que esté bien colocado en la base.</p>



*Las fórmulas BISSELL compatibles incluyen: Clean + Refresh, PET Stain & Odor, PRO MAX Clean + Protect, PET PRO OXY Urine Eliminator, PET Stain Destroyer, PET PRO OXY Stain Destroyer, PET Pretreat + Sanitize, OXY Boost y PET OXY Boost.

Algunas marcas comerciales se usan bajo licencia de la empresa Procter & Gamble o sus filiales.

Contenido de la caja

	Asa superior
	Asa central
	Depósito de agua sucia y cuerpo inferior
	Depósito de agua limpia
	Fórmulas de tamaño de muestra de BISSELL®

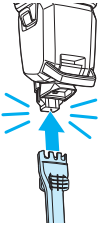
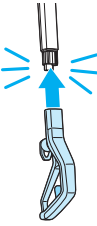
Montaje

	1. Desliza el asa central hacia el cuerpo inferior hasta que encaje en su sitio.
	2. Desliza el asa superior hacia el asa central hasta que encaje en su sitio.
	3. Alinea el depósito de agua limpia con las ranuras de la máquina y empujalo hacia abajo hasta que encaje en su sitio.

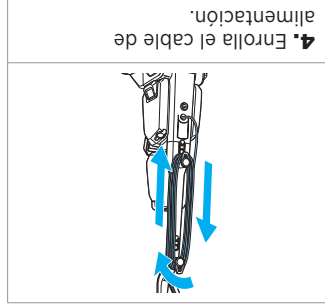

INSTRUCCIONES DE SEGURIDAD IMPORTANTES



Cuando se utiliza un aparato eléctrico, se deben tomar precauciones básicas, incluidas las siguientes:

ADVERTENCIA

PARA REDUCIR EL RIESGO DE INCENDIOS, DESCARGAS ELÉCTRICAS Y LESIONES:

No incluya el aparato únicamente en tomas de corriente correctamente conectadas a tierra. Consulte las instrucciones de puesta a tierra. No modifique el enchufe de tres clavijas con puesta a tierra.

No deje el aparato enchufado. Desenchúfalo de la toma de corriente cuando no lo utilice y antes de repararlo.

Utilice el aparato solo en interiores.

No permita que el aparato se utilice como un juguete. Es necesario prestar mucha atención cuando lo utilizan niños o si se utiliza cerca de ellos.

No lo utilice para ningún otro fin que el descrito en esta guía de usuario. Utilice solo accesorios recomendados por el fabricante.

No utilice el aparato con cables o enchufes dañados. Si el aparato no funciona como debería, o si se ha caído, dañado, dejado a la intemperie o sumergido en agua, lívelo a reparar a un centro de servicio autorizado.

No tire del cable ni para transportar el aparato, no lo utilice como asa, ni gire las puercas sobre el cable ni tires de él alrededor de bordes o esquinas afilados. No pase el aparato por encima del cable.

Mantén el cable alejado de superficies calientes.

No desenchufes el aparato tirando del cable. Para desenchufarlo, agarra el enchufe, no el cable.

No manipule el enchufe ni el aparato con las manos mojadas. No coloque ningún objeto en las aberturas. No lo uses con ninguna abertura bioquímica; manténgalas libres de polvo, pelsa, pelo y cualquier objeto que pueda reducir el flujo de aire.

Mantén el pelo, la ropa suelta, los dedos y todas las partes del cuerpo alejados de las aberturas y de las partes móviles del aparato y sus accesorios.

Paga todos los controles antes de enchufar el aparato.

Ten especial cuidado cuando limpies escaleras.

ADVERTENCIA

La conexión incorrecta del conductor de conexión a tierra del equipo puede provocar un riesgo de descarga eléctrica. Consulte a un electricista o técnico cualificado para asegurarse de que la toma de corriente está correctamente conectada a tierra. NO MODIFIQUE EL ENCHUFE. Si no encaja en la toma de corriente, pídele a un electricista que instale una toma de corriente adecuada. Este aparato está diseñado para utilizarse en un circuito nominal de 120 voltios y tiene un enchufe de conexión a tierra parecido al enchufe de la ilustración. Asegure de que el aparato esté conectado a una toma de corriente que tenga la misma configuración que el enchufe. No se debe utilizar ningún adaptador de enchufe con este aparato.

INFORMACIÓN IMPORTANTE

Si el aparato tiene un cepillo circular motorizado, no lo dejes en marcha en el mismo lugar, ya que el cepillo circular gira cuando está encendido y en posición vertical.

CONSERVA ESTAS INSTRUCCIONES

ESTE MODELO ES SOLO PARA USO DOMÉSTICO.
EL USO COMERCIAL DE ESTA UNIDAD ANULA LA GARANTÍA DEL FABRICANTE.

INSTRUCCIONES DE PUESTA A TIERRA

Este aparato debe conectarse a un sistema de cableado con toma de tierra. En caso de mal funcionamiento o avería, la conexión a tierra proporciona una ruta segura de menor resistencia para la corriente eléctrica, lo que reduce el riesgo de descarga eléctrica. El cable de este aparato tiene un conductor de puesta a tierra de equipo y un enchufe con toma de tierra. Solo debe enchufarse a una toma de corriente que esté correctamente instalada y conectada a tierra de acuerdo con todos los códigos y ordenanzas locales.

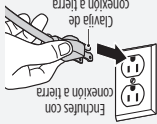

- No apliques el líquido directamente en ninguna persona o animal.
- Los depósitos de plástico no son aptos para lavavajillas. No laves los depósitos en el lavavajillas.
- No enciendas el aparato hasta que estés familiarizado con todas las instrucciones y procedimientos operativos.
- «Funcionamiento» de esta guía.
- Utiliza solo el tipo y la cantidad de líquidos especificados en la sección «Funcionamiento» de esta guía.
- El líquido no debe dirigirse hacia equipos que contengan componentes eléctricos.
- La película de plástico puede ser peligrosa. Para evitar el peligro de ahogamiento, manténlo fuera del alcance de los niños.
- No transportes el aparato mientras esté en uso.
- Instala siempre el flotador antes de cualquier operación de recogida en húmedo.
- Mantén el aparato sobre una superficie nivelada.
- No sumerjas el aparato. Utiliza el aparato solo en superficies húmedas por el proceso de limpieza.
- Utiliza solo los productos de limpieza de BISSELL® destinados a este aparato para evitar daños en los componentes internos.
- No utilices el aparato sin los filtros colocados.
- No reces objetos duros o afilados, como cristales, clavos, tornillos, cerillas o cenizas calientes.
- No reces nada que esté ardiendo o echando humo, como cigarrillos, amoníaco, limpiador de drenajes, etc.).
- No lo utilices para recoger materiales tóxicos (leña con dora, o tóxicos).
- No utilices el aparato en un espacio cerrado en el que haya vapores procedentes de pintura a base de aceite, disolventes, algunas sustancias antipolvo, polvo inflamable u otros vapores explosivos.
- No utilices el aparato en un espacio cerrado en el que haya vapores (líquido para encendedores, gasolina, queroseno, etc.) ni en zonas donde estas cosas puedan estar presentes.
- No utilices para recoger materiales inflamables o combustibles



POWERFORCE™ / TURBOCLEAN™ LIMPIADOR DE ALFOMBRAS VERTICAL

MODELOS 3938, 3939, 3952

- Instrucciones de seguridad importantes..... 2
- Contenido de la caja 3
- Montaje..... 3
- Cómo llenar el depósito de agua limpia 4
- Cómo limpiar alfombras..... 5
- Cómo vaciar el depósito de agua sucia 6
- Cuidado después de la limpieza..... 7
- Sustitución de la correa y el cepillo circular..... 8
- Cómo guardar el aparato 9
- Solución de problemas..... 9
- Garantía..... 9

Descripción general del producto

- 1. Asa superior
- 2. Gatillo del spray
- 3. Asa central
- 4. Asa del depósito de agua limpia
- 5. Depósito de agua limpia
- 6. Asa del depósito de agua sucia
- 7. Depósito de agua sucia
- 8. Parte inferior del cuerpo
- 9. Boquilla

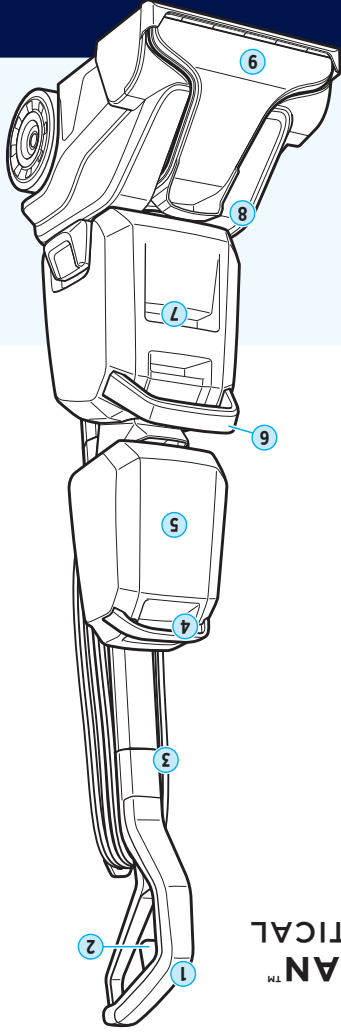

¡Conoce el nuevo producto de BISSELL!

Visita support.BISSELL.com para ver una guía de tu nueva compra, que incluye videos, consejos, asistencia y mucho más. ¿Quieres empezar de inmediato? Esta guía contiene toda la información que necesitas para poner en marcha tu nuevo producto. Vamos a echar un vistazo...

