

Distribué par
HOMEDICS®

Garantie limitée d'un an

Les produits mis à vente par HoMedics sont considérés comme exempts de vices de matériaux et de fabrication pendant une période d'un an à partir de la date de l'achat initial, hormis dans les cas indiqués ci-dessous. HoMedics garantit que ce produit est exempt de vices de matériaux et de fabrication dans des conditions normales d'utilisation et de service. Cette garantie s'applique uniquement aux consommateurs et non pas aux détaillants.

Pour obtenir un service au titre de la garantie pour votre produit HoMedics, veuillez communiquer avec un représentant du service des relations clientèle. Veuillez vous assurer d'avoir le numéro de modèle du produit à portée de main.

HoMedics n'autorise personne, y compris - mais non exclusivement - les détaillants/revendeurs, le consommateur acheteur ultérieur du produit auprès d'un détaillant/revendeur, ou les acheteurs par correspondance, à contraindre HoMedics d'une manière quelconque au-delà des clauses énoncées ici même. Cette garantie ne couvre pas les dommages causés par une mauvaise utilisation ou un abus; tout accessoire utilisé sans autorisation; toute modification apportée au produit; une mauvaise installation, les réparations ou modifications non autorisées; une mauvaise utilisation du courant électrique; une panne de courant; un produit qui est tombé, un dysfonctionnement ou un dommage à une pièce opérationnelle suite au non-respect des mesures d'entretien recommandées par le fabricant; les dommages durant le transport; le vol, la négligence, le vandalisme ou les conditions environnementales; une perte d'utilisation pendant la période durant laquelle le produit se trouve dans un centre de réparation ou en attente de pièces ou d'une réparation; ou toutes autres conditions quelconques ne pouvant être imputées à HoMedics.

Cette garantie prend effet dans la mesure où le produit est acheté et utilisé dans le pays d'achat du produit. Un produit devant faire l'objet de modifications ou de réglages afin de permettre son fonctionnement dans un pays autre que celui pour lequel il est conçu, fabriqué, approuvé et/ou autorisé, ou encore la réparation de produits endommagés par ces modifications, ne sont pas couverts par cette garantie.

LA GARANTIE STIPULÉE ICI MÊME CONSTITUE LA SEULE ET UNIQUE GARANTIE. IL N'Y A AUCUNE AUTRE GARANTIE, EXPRESSE OU IMPLICITE, Y COMPRIS TOUTE GARANTIE IMPLICITE DE COMMERCIALISABILITÉ OU D'APTITUDE À L'EMPLOI DE LA PART DE LA SOCIÉTÉ QUANT AUX PRODUITS COUVERTS PAR CETTE GARANTIE. LA SOCIÉTÉ HOMEDICS NE SAURAIT ÊTRE TENUE RESPONSABLE DE TOUT TYPE DE DOMMAGES INDIRECTS, CONSÉCUTIFS OU PARTICULIERS. CETTE GARANTIE NE PEUT EN AUCUN CAS DÉPASSER LES LIMITES DE LA RÉPARATION OU DU REMPLACEMENT DE TOUTE OU TOUTES PIÈCE(S) AVÉRÉE(S) DÉFECTUEUSE(S) PENDANT LA PÉRIODE DE GARANTIE. AUCUN REMBOURSEMENT NE POURRA AVOIR LIEU. DANS LE CAS OÙ DES PIÈCES DE RECHANGE POUR DES MATÉRIEAUX DÉFECTUEUX SERAIENT INDISPONIBLES, HOMEDICS SE RÉSERVE LE DROIT D'OPÉRER UNE SUBSTITUTION DE PRODUITS AU LIEU D'UNE RÉPARATION OU D'UN REMPLACEMENT.

Cette garantie ne prend pas en compte l'achat de produits ouverts, utilisés, réparés, réemballés et/ou rescellés, y compris, mais non exclusivement, la vente de tels produits sur des sites Internet de ventes aux enchères et/ou les ventes desdits produits par des revendeurs en vrac ou de surplus. Les réparations, remplacements, altérations ou modifications de tous produits ou pièces s'y rattachant, sans le consentement écrit préalable et exprès de HoMedics, mettent fin à toutes les garanties et entraînent leur résiliation immédiate.

Cette garantie vous confère des droits juridiques précis. Il est également possible que vous bénéficiiez d'autres droits qui peuvent varier d'une juridiction à l'autre. Compte tenu de la réglementation particulière de chaque pays, certaines des limitations et des exclusions précédentes peuvent ne pas s'appliquer à votre cas.

Pour plus amples renseignements relatifs à notre ligne de produits aux É.-U., rendez-vous sur : www.homedics.com. Pour le Canada, rendez-vous sur le site suivant : www.homedics.ca.

HoMedics® est une marque de commerce déposée de HoMedics, LLC.
© 2014 HoMedics, LLC. Tous droits réservés.
IB-UHECM55

Distributed by
HOMEDICS®

Cool Mist Ultrasonic Humidifier



El manual en Español
empieza a la página 13

Le manuel en français
commence à la page 25

Instruction Manual and
Warranty Information

UHE-CM55
UHE-CM55BL
UHE-CM55BY
UHE-CM55WT

1 year
limited warranty

IMPORTANT SAFETY INSTRUCTIONS:

WHEN USING ELECTRICAL PRODUCTS, ESPECIALLY WHEN CHILDREN ARE PRESENT, BASIC SAFETY PRECAUTIONS SHOULD ALWAYS BE FOLLOWED, INCLUDING THE FOLLOWING:

READ ALL INSTRUCTIONS BEFORE USING

DANGER - TO REDUCE THE RISK OF ELECTRIC SHOCK:

- Always place humidifier on a firm, flat surface. A waterproof mat or pad is recommended for use under the humidifier. Never place it on a rug or carpet, or on a finished floor that may be damaged by exposure to water or moisture.
- Always unplug the unit from the electrical outlet immediately after using and before cleaning
- DO NOT reach for a unit that has fallen into water. Unplug it immediately.
- DO NOT use while bathing or in the shower.
- DO NOT place or store the unit where it can fall or be pulled into a tub or sink.
- DO NOT place or drop into water or other liquids.
- DO NOT use water above 86° Fahrenheit.

WARNING - TO REDUCE THE RISK OF BURNS, ELECTRIC SHOCK, FIRE OR INJURY TO PERSONS:

- A unit should never be left unattended while plugged in.
- Close supervision is necessary when this unit is used by or near children, invalids, or disabled persons.
- Use this unit only for its intended use as described in this manual. Do not use attachments not recommended by HoMedics; specifically any attachments not provided with this unit.
- NEVER drop or insert any object into any opening.
- DO NOT operate where aerosol (spray) products are being used, or where oxygen is being administered.
- Always hold the water tank firmly with both hands when carrying a full tank of water.

- NEVER use the humidifier in an environment where explosive gasses are present.
- DO NOT place the humidifier near heat sources, such as a stove, and do not expose the humidifier to direct sunlight.
- DO NOT carry this unit by the power cord or use the power cord as a handle.
- To disconnect, turn all controls to the “off” position, then remove the plug from the outlet.
- This unit is designed for personal, non-professional use only.
- DO NOT use outdoors. For indoor use only.

SAVE THESE INSTRUCTIONS

CAUTION - PLEASE READ ALL INSTRUCTIONS CAREFULLY BEFORE OPERATION.

- Never cover the unit while it is operating.
- Always keep the cord away from high temperature and fire.
- If the cord sustains damage, you must stop using this product immediately and contact HoMedics consumer relations (see Warranty section for consumer relations contact information).
- Perform regular maintenance on the ultrasonic membrane.
- Never use detergent to clean the ultrasonic membrane.
- Never clean the ultrasonic membrane by scraping with a hard object.
- Do not attempt to adjust or repair the unit. Servicing must be performed by professional or qualified personnel.
- Stop using this unit if there is an unusual noise or smell.
- Unplug this unit when not in use for a long period of time.
- Do not touch the water or any parts of the unit that are covered by water while the unit is on or plugged in.
- Never operate without water in the tank.
- Only use water in the tank.
- Never use any additive to the water.
- Do not wash, adjust, or move this unit without first unplugging it from the electrical outlet.
- Keep this unit out of reach of children. Do not allow children to use this unit without supervision.

Unique Features and Specifications

Ultrasonic Technology

This humidifier uses ultrasonic high frequency technology to convert the water into 1–5 million super particles that are dispersed into the air evenly.

Night Mode

Turns off display, mutes buttons, and sets humidistat to 40%.

Programmable Humidistat

Customize the level of humidity.

Built-In Timer

Programmable time, up to 9 hours.

Auto Shut-Off Protection

When the tank is empty the unit will shut off automatically.

Voltage	Watts	Capacity
120V/50Hz	25	1.3 gallon – 4.9 liters

Run Time: 48 hours

Run time is calculated based on using cool water and setting the mist level between the low and medium settings. Based on the natural humidity level in your home, the temperature of water you use, and the mist level setting you choose, you may experience longer or shorter run times.

Cool Mist Ultrasonic Humidifier

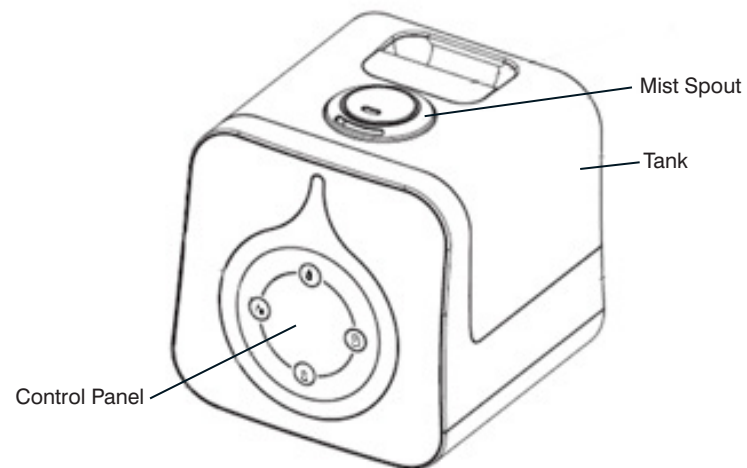

Fig.1

CAUTION: This appliance has a polarized plug (one blade wider than the other). To reduce the risk of shock, this plug is intended to fit only one way in a polarized outlet. If the plug does not fit fully in the outlet, reverse the plug. If it still does not fit, contact a qualified electrician. **DO NOT** attempt to defeat this safety feature. To do so could result in an electric shock hazard.

How To Use

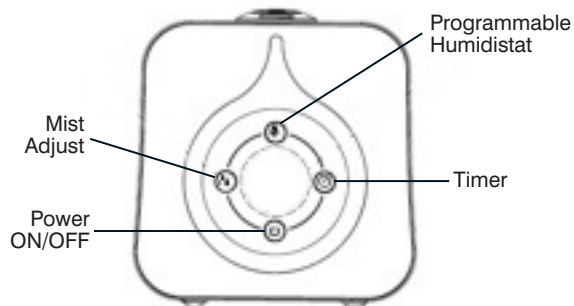

Fig. 2

Power Button

Plug unit into a 120 volt AC electrical outlet. Press the **POWER BUTTON** (⏻) once to turn the humidifier on.

ATTENTION: When the water in the tank is almost empty, the humidifying function will power off to indicate to the user to refill the tank.

Dual Swivel Mist Spout

This unit has a dual swivel mist spout that allows you to direct the mist 360°. Simply adjust the outlets to aim the mist in whichever direction you want.

Mist Adjustment Setting

Mist adjusts from **MINIMUM (1)** mist to **MAXIMUM (3)** mist. To increase the mist output, press the **MIST** button. To decrease mist output, cycle through all three mist settings.

Night Mode

Press the **TIMER** (🌙) button for three seconds to turn off all display LED's. To turn night mode off, and control lights on, press and hold **TIMER** (🌙) button for three seconds.

Programmable Humidistat

This unit has a programmable humidistat that can be set in 5% increments from 35% - 60% humidity. To program the humidity level, press the **HUMIDISTAT** button and cycle through selections. After selection is made display will revert to showing existing RH%. After 60% screen will display "--" and clear the program. Once the programmed humidity level is reached, the unit will stop misting until the humidity level drops below the programmed level. Then it will resume misting.

Timer

The timer will cycle through the following settings: 1 hour, 2 hours, 4 hours, 6 hours, 8 hours, 9 hours, and "0". Press the **TIMER** button to activate the timer. The timer setting indicator will read "1". To select the desired timer setting, keep pressing the **TIMER** button until the desired timer setting is lit. To turn the timer off, press the **TIMER** button until "0" is displayed, after 2 seconds the timer will turn off.

Using the Remote Control

BEFORE FIRST USE, REMOVE PLASTIC PULL TAB FROM BATTERY COMPARTMENT.

Battery Installation

One CR2025 3V battery is included with the remote control. To change the battery, remove the battery door at the back of the remote by squeezing the tab and pulling the door away from the back of the remote. Please insert the battery into the remote with the positive side up as shown on the drawer.

NOTE: Always keep the battery and remote control out of the reach of children.

BATTERY NOTE

- If the unit is not going to be used for a long period of time, remove batteries to prevent damage due to possible battery leakage.
- Clean the battery contacts and also those of the device prior to battery installation.
- Remove used batteries promptly.
- Dispose of properly in accordance with all state, province, and country regulations.
- Do not dispose of batteries in fire. Batteries may explode or leak.
- Use only the size and type of batteries specified.
- When installing batteries, observe proper polarity +/- . Improper installation of batteries may cause damage.

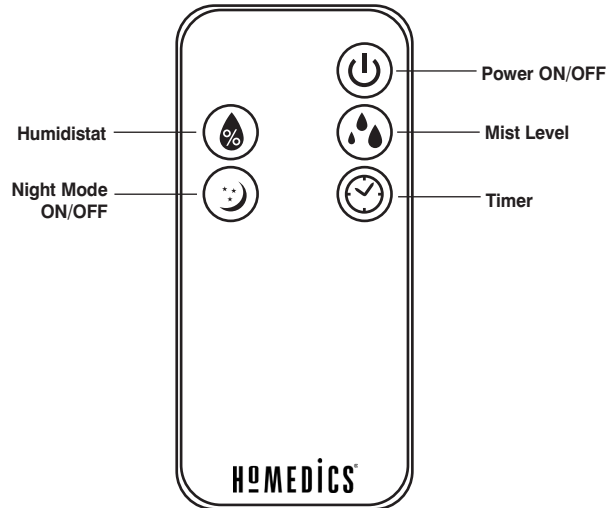

How to Fill

CAUTION: Before filling unit with water, turn the power off and unplug the unit from the outlet.

NOTE: Always use two hands to carry the water tank.

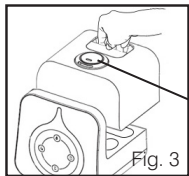

1. Grasp tank handle and lift up from humidifier base. (Fig. 3)

NOTE: Mist nozzle is removable for cleaning. Be sure to remove mist nozzle before turning tank upside down for filling.

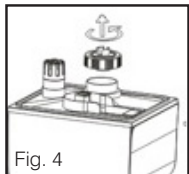

2. Turn the tank upside down—remove the tank cap by turning it counter-clockwise. (Fig. 4)

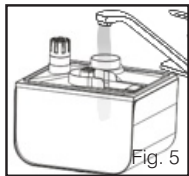

3. Fill the water tank with clean, cool (not cold) water. We recommend using distilled water if you live in a hard water area. (Fig. 5)

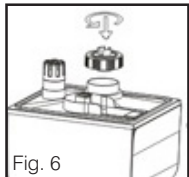

4. Replace the tank cap by turning clockwise until tight. (Fig. 6)

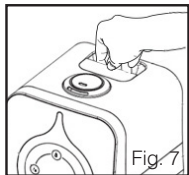

5. Install the tank back on the base of the unit. Make sure the tank is firmly seated and mist nozzle is in place. (Fig. 7)

NOTE: It is normal to have a small amount of water in the base during and after use.

About White Dust:

Use of high mineral content hard water may cause a white mineral residue to accumulate on surfaces in the room near the humidifier. The mineral residue is commonly called “white dust.” The higher the mineral content (or, the harder your water is), the greater the potential for white dust. The white dust is not caused by a defect in the humidifier. It is caused only by minerals suspended in the water.

How and Why To Use Demineralization Cartridges:

The HoMedics demineralization cartridge will help reduce the potential for white dust, a deposit of minerals left behind from using hard water in your humidifier. The cartridge should be replaced every 30 – 40 fillings. The cartridge may need to be replaced more often if you are using very hard water. Replace the cartridge when you notice an increase in white dust build-up. If white dust still forms around the humidifier after a new cartridge has been installed, consider using distilled water. To purchase new demineralization cartridges, model # UHE-HDC4, go back to the retailer (where you purchased your humidifier), or visit www.homedics.com

If you live in an area with hard water, or use a water softener, we recommend using distilled water for better results from your humidifier. Never use water softening additives in your humidifier.

Installation Instructions

1. Remove demineralization cartridge from packaging and let it soak in water for 10 minutes.
2. Remove the tank from humidifier base and turn it over.
3. Unscrew the tank cap by turning the cap counter-clockwise.
4. Fill the tank with water as shown in the How to Fill section of the instructions included with your humidifier.
5. Add the soaked demineralization cartridge into the tank.
6. Replace the tank cap by turning clockwise.
7. Place the tank back on the base.

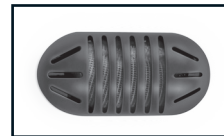

Demineralization Cartridge

Cleaning and Care

CAUTION: Before cleaning the unit, turn power off and unplug unit from the outlet.

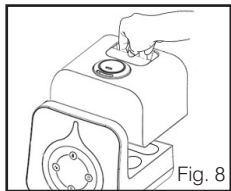

To Clean the Tank

Remove the water tank from the humidifier base by lifting it from the main unit. Unscrew the tank cap and rinse inside the tank with clean water. To remove any scale or build up, use a 50/50 mixture of vinegar and lukewarm water to clean the inside of the tank. (Fig. 8)

Suggestion: Clean the water tank once every two to three weeks, depending on your water conditions.

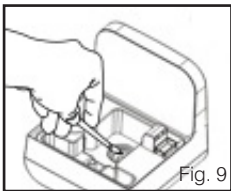

To Clean the Ultrasonic Membrane

Pour a 50/50 mixture of vinegar and water on the surface of the ultrasonic membrane, then soak for five minutes. Brush clean with a soft-bristle brush (not included) and rinse.

NEVER touch the ultrasonic membrane with your fingers as the natural oils in skin can damage the membrane. (Fig. 9)

Suggestion: Clean the membrane once every two to three weeks, depending on your water conditions.

NOTE: Never submerge the base in water or any liquid

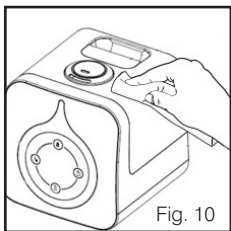

To Clean the Surface

Clean the surface of the unit with a clean damp soft cloth as often as needed. (Fig. 10)

Troubleshooting

PROBLEM	POSSIBLE CAUSE	SOLUTION
No Power/ No Mist from Spout	<ul style="list-style-type: none"> Unit is not plugged in No power at unit Low water level 	<ul style="list-style-type: none"> Plug unit in Turn the Power/Mist knob clockwise to turn the power on Check circuits and fuses or try a different outlet Refill the tank with water
Peculiar Odor	<ul style="list-style-type: none"> Unit is new If unit is in use, the odor may be a dirty tank or old tank water 	<ul style="list-style-type: none"> Open the water tank cap and keep it in a shady, cool place for 12 hours Empty the old water, clean the tank and fill with clean water
Excessive Noise	<ul style="list-style-type: none"> Unit is not level Low water level 	<ul style="list-style-type: none"> Place unit on a flat, even surface Check the water level. Refill the tank if the water is low
White Dust Accumulation	<ul style="list-style-type: none"> Hard water used Demineralization Cartridge needs replacement 	<ul style="list-style-type: none"> Use distilled water and a Demineralization Cartridge Replace Demineralization Cartridge

FCC Disclaimer

NOTE: This device complies with Part 15 of the FCC guidelines. Operation is subject to the following two conditions: (1) this device may not cause harmful interference, and (2) this device must accept any interference received, including interference that may cause undesired operation.

NOTE: The manufacturer is not responsible for any radio or TV interference caused by unauthorized modifications to this equipment. Such modifications could void the user authority to operate the equipment.

NOTE: This equipment has been tested and found to comply with the limits for a Class B digital device, pursuant to Part 15 of the FCC Rules. These limits are designed to provide reasonable protection against harmful interference in a residential installation. This equipment generates, uses and can radiate radio frequency energy and, if not installed and used in accordance with the instructions, may cause harmful interference to radio communications. However, there is no guarantee that interference will not occur in a particular installation. If this equipment does cause harmful interference to radio or television reception, which can be determined by turning the equipment off and on, the user is encouraged to try to correct the interference by one or more of the following measure:

- Reorient or relocate the receiving antenna.
- Increase the separation between the equipment and receiver.
- Connect the equipment into an outlet on a circuit different from that to which the receiver is connected.
- Consult the dealer or an experienced radio/TV technician for help.

Distributed by
HOMEDICS®

Limited One Year Warranty

HoMedics sells its products with the intent that they are free of defects in manufacture and workmanship for a period of one year from the date of original purchase, except as noted below. HoMedics warrants that its products will be free of defects in material and workmanship under normal use and service. This warranty extends only to consumers and does not extend to Retailers.

To obtain warranty service on your HoMedics product, contact a consumer relations representative for assistance. Please make sure to have the model number of the product available.

HoMedics does not authorize anyone, including, but not limited to, Retailers, the subsequent consumer purchaser of the product from a Retailer or remote purchasers, to obligate HoMedics in any way beyond the terms set forth herein. This warranty does not cover damage caused by misuse or abuse; accident; the attachment of any unauthorized accessory; alteration to the product; improper installation; unauthorized repairs or modifications; improper use of electrical/power supply; loss of power; dropped product; malfunction or damage of an operating part from failure to provide manufacturer's recommended maintenance; transportation damage; theft; neglect; vandalism; or environmental conditions; loss of use during the period the product is at a repair facility or otherwise awaiting parts or repair; or any other conditions whatsoever that are beyond the control of HoMedics.

This warranty is effective only if the product is purchased and operated in the country in which the product is purchased. A product that requires modifications or adoption to enable it to operate in any other country than the country for which it was designed, manufactured, approved and/or authorized, or repair of products damaged by these modifications is not covered under this warranty.

THE WARRANTY PROVIDED HEREIN SHALL BE THE SOLE AND EXCLUSIVE WARRANTY. THERE SHALL BE NO OTHER WARRANTIES EXPRESS OR IMPLIED INCLUDING ANY IMPLIED WARRANTY OF MERCHANTABILITY OR FITNESS OR ANY OTHER OBLIGATION ON THE PART OF THE COMPANY WITH RESPECT TO PRODUCTS COVERED BY THIS WARRANTY. HOMEDICS SHALL HAVE NO LIABILITY FOR ANY INCIDENTAL, CONSEQUENTIAL OR SPECIAL DAMAGES. IN NO EVENT SHALL THIS WARRANTY REQUIRE MORE THAN THE REPAIR OR REPLACEMENT OF ANY PART OR PARTS WHICH ARE FOUND TO BE DEFECTIVE WITHIN THE EFFECTIVE PERIOD OF THE WARRANTY. NO REFUNDS WILL BE GIVEN. IF REPLACEMENT PARTS FOR DEFECTIVE MATERIALS ARE NOT AVAILABLE, HOMEDICS RESERVES THE RIGHT TO MAKE PRODUCT SUBSTITUTIONS IN LIEU OF REPAIR OR REPLACEMENT.

This warranty does not extend to the purchase of opened, used, repaired, repackaged and/or resealed products, including but not limited to sale of such products on Internet auction sites and/or sales of such products by surplus or bulk resellers. Any and all warranties or guarantees shall immediately cease and terminate as to any products or parts thereof which are repaired, replaced, altered, or modified, without the prior express and written consent of HoMedics.

This warranty provides you with specific legal rights. You may have additional rights which may vary from country to country. Because of individual country regulations, some of the above limitations and exclusions may not apply to you.

For more information regarding our product line in the USA, please visit: www.homedics.com. For Canada, please visit: www.homedics.ca.

HoMedics® is a registered trademark of HoMedics, LLC.
©2014 HoMedics, LLC. All rights reserved.
IB-UHECM55

Distribuido por
HOMEDICS®

Humidificador Ultrasónico de Niebla Fría



Registre

su producto en:

www.homedics.com/register

Su valioso aporte sobre este producto nos ayudará a crear los productos que desee en el futuro.

Manual de instrucciones
e información de garantía

UHE-CM55
UHE-CM55BL
UHE-CM55BY
UHE-CM55WT

1 año de
garantía limitada

IMPORTANTES INSTRUCCIONES DE SEGURIDAD:

CUANDO UTILICE PRODUCTOS ELÉCTRICOS, ESPECIALMENTE CUANDO HAY NIÑOS PRESENTES, SIEMPRE SE DEBEN CUMPLIR CIERTAS PRECAUCIONES BÁSICAS DE SEGURIDAD, INCLUYENDO LO SIGUIENTE:

LEA TODAS LAS INSTRUCCIONES ANTES DE USAR

PELIGRO - PARA REDUCIR EL RIESGO DE DESCARGA ELÉCTRICA:

- Siempre coloque el humidificador en una superficie firme y plana. Se recomienda colocar debajo del humidificador una alfombrilla o almohadilla a prueba de agua. Nunca lo coloque sobre un tapete o alfombra, ni en un piso con una terminación que pueda dañarse al ser expuesto al agua o la humedad.
- Siempre desenchufe la unidad del tomacorriente, inmediatamente después de usarla y antes de limpiarla.
- NO intente tomar una unidad que haya caído al agua. Desenchufe la unidad de inmediato.
- NO utilice la unidad mientras toma un baño o se ducha.
- NO coloque ni guarde la unidad en un lugar donde pueda caerse o ser tirada hacia una tina o pileta.
- NO coloque ni deje caer la unidad en agua ni en ningún otro líquido.
- NO use agua a una temperatura superior a los 86° Fahrenheit (30° C).

ADVERTENCIA - PARA REDUCIR EL RIESGO DE QUEMADURAS, DESCARGA ELÉCTRICA O LESIONES A LAS PERSONAS:

- Nunca se debe dejar una unidad sin supervisión mientras esté enchufada.
- Es necesaria una atenta supervisión cuando esta unidad es usada por niños, personas inválidas o con discapacidad, o cerca de ellos.
- Utilice esta unidad sólo para el uso para el cual fue diseñada y tal como se describe en este manual. No use accesorios no recomendados por HoMedics, particularmente accesorios no proporcionados con esta unidad.
- NUNCA la deje caer ni inserte ningún objeto en ninguna abertura.
- NO haga funcionar esta unidad donde se utilicen productos de rociado por

- aerosol ni donde se esté administrando oxígeno.
- Sostenga el tanque de agua firmemente con ambas manos al llevar un tanque de agua lleno.
- NUNCA use el humidificador en un ambiente en el que haya gases explosivos.
- NO coloque el humidificador cerca de fuentes de calor, como una estufa, y no exponga el humidificador a la luz solar directa.
- NO lleve esta unidad tomándola del cable, ni use el cable como manija.
- Para desconectar, coloque todos los controles en la posición "off" y luego quite el enchufe del tomacorriente.
- Esta unidad está diseñada únicamente para uso personal, no profesional.
- NO la use en exteriores. Sólo para uso en interiores.

GUARDE ESTAS INSTRUCCIONES

PRECAUCIÓN - LEA TODAS LAS INSTRUCCIONES CON ATENCIÓN ANTES DE PONER EN FUNCIONAMIENTO.

- Nunca cubra la unidad mientras esté en funcionamiento.
- Siempre mantenga el cable alejado de llamas y temperaturas altas.
- Si el cable está dañado, debe dejar de usar este producto de inmediato y comunicarse con Relaciones con el consumidor de HoMedics (vea la información de contacto con Relaciones con el consumidor en la sección de Garantía).
- Realice un mantenimiento frecuente al membrana ultrasónico.
- Nunca use un detergente para limpiar el membrana ultrasónico.
- Nunca frote el membrana ultrasónico con un objeto duro para limpiarlo.
- No intente ajustar ni reparar esta unidad. El servicio debe ser realizado por un profesional o por personal calificado.
- Deje de usar esta unidad si hay ruido u olor inusuales.
- Desenchufe esta unidad cuando no se utilice por un largo período de tiempo.
- No toque el agua o ninguna parte de la unidad que esté cubierta por agua mientras la unidad esté en funcionamiento o enchufada.
- Nunca haga funcionar la unidad sin agua dentro del tanque.
- Use solamente agua dentro del tanque.
- Nunca use ningún aditivo en el agua.
- No lave, ajuste ni mueva esta unidad sin primero desenchufarla del tomacorriente.
- Mantenga esta unidad fuera del alcance de los niños. No permita que los niños usen esta unidad sin supervisión.

Características exclusivas y especificaciones

Tecnología ultrasónica

Este humidificador usa tecnología ultrasónica de alta frecuencia para convertir el agua en 1 a 5 millones de súper partículas que se dispersan en el aire de forma pareja.

Modo de noche

Apaga la pantalla, silencia los botones y establece el humidistato al 40%.

Humidistato programable

Permite ajustar el nivel de humedad.

Temporizador incorporado

Horario programable, hasta un máximo de 9 horas.

Protección de apagado automático

Cuando el tanque esté vacío, la unidad se apagará automáticamente.

Voltaje	Vatios	Capacidad del tanque
120V/50Hz	25	4.9 litros-1.3 galón

Tiempo de funcionamiento: 48 hours

El tiempo de funcionamiento se calcula en función del agua fría que se use y el nivel de niebla que se elija entre bajo y medio. Según el nivel de humedad natural de la casa, la temperatura del agua que use y el nivel de niebla que elija, es posible que el tiempo de funcionamiento sea más prolongado o más breve.

Humidificador Ultrasónico De Niebla Fría

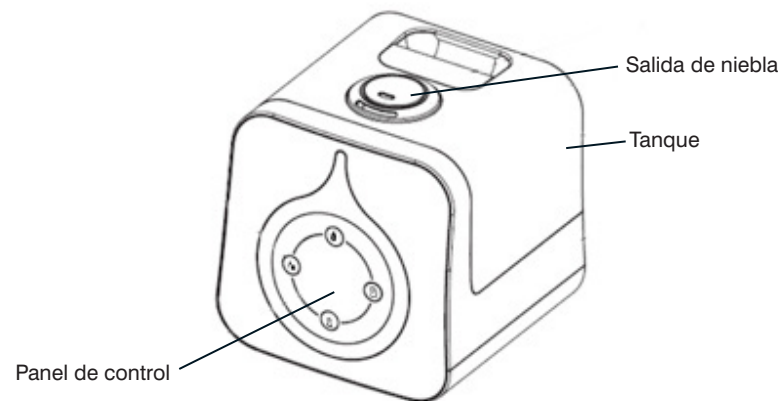

Fig.1

PRECAUCIÓN: este artefacto tiene un enchufe polarizado (una paleta es más ancha que la otra). Para reducir el riesgo de descargas, este enchufe está diseñado para calzar de una sola forma en un tomacorriente polarizado. Si el enchufe no encaja completamente en el tomacorriente, invierta el enchufe. Si aún así no encaja, póngase en contacto con un electricista calificado.

NO intente destruir esta característica de seguridad. Hacerlo podría tener como resultado un peligro de choque eléctrico.

Modo de uso

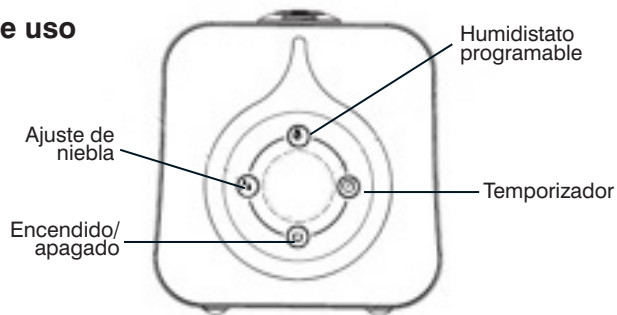

Fig. 2

Perilla de encendido

Enchufe la unidad en un tomacorriente de 120 voltios de CA. Gire la perilla de ENCENDIDO hacia la derecha para encender la unidad.

ATENCIÓN: cuando el agua dentro del tanque está por agotarse, la luz indicadora roja del tanque se encenderá y el poder apagará para indicar al usuario a rellenar el tanque.

Salida de niebla giratoria doble

Esta unidad cuenta con una salida de niebla giratoria doble que le permite orientar la niebla en un ángulo de 360°. Simplemente ajuste las salidas para apuntar la niebla en la dirección deseada.

Configuración de ajuste de niebla

La niebla se ajusta de MÍNIMO (1) a MÁXIMO (3). Para aumentar la emisión de niebla, presione el botón MIST (niebla). Para disminuirla, pase por las tres configuraciones de ajuste de la niebla.

Modo de noche

Presione el botón TIMER (temporizador) (☺) durante tres segundos para apagar todos los LED de la pantalla. Para apagar el modo de noche y encender las luces del control, presione sin soltar el botón TIMER (temporizador) (☺) durante tres segundos.

Programmable Humidistat

Humidistato programable

Esta unidad tiene un humidistato programable que puede configurarse en incrementos de 5 %, del 35 % al 60 % de humedad. Para programar el nivel de humedad, presione el botón HUMIDISTAT (humidistato) y pase por las selecciones. Cuando haya seleccionado una opción, la pantalla cambiará la lectura por el porcentaje de humedad relativa existente. Pasado el 60 %, la pantalla mostrará "--" y borrará los datos del programa. Una vez alcanzado el nivel de humedad programado, la unidad dejará de emitir niebla hasta que dicho nivel descienda por debajo del nivel programado. Luego, reiniciará la emisión de niebla.

Temporizador

El temporizador pasará por las siguientes configuraciones: 1 hora, 2 horas, 4 horas, 6 horas, 8 horas, 9 horas y "0". Presione el botón TIMER (temporizador) para activar el temporizador. El indicador de configuración del temporizador mostrará "1". Para seleccionar la configuración del temporizador deseada, mantenga presionado el botón TIMER (temporizador) hasta que se encienda el valor deseado. Para apagar el temporizador, presione el botón TIMER (temporizador) hasta que vea "0" en pantalla; luego de 2 segundos, el temporizador se apagará.

Uso del control remoto

ANTES DE USARLO POR PRIMERA VEZ, quite LA LENGÜETA PLÁSTICA DEL COMPARTIMIENTO DE LA BATERÍA.

Colocación de la batería

Se incluye una batería CR2025 de 3 voltios con el control remoto. Para cambiar la batería, retire la tapa del compartimiento de la batería ubicada en la parte trasera del control remoto presionando la lengüeta y jalando de la tapa hacia afuera. Introduzca la batería en el control remoto con el lado positivo hacia arriba, tal como se muestra en la gaveta.

NOTA: mantenga siempre la batería y el control remoto fuera del alcance de los niños.

NOTA SOBRE BATERÍAS

- Si la unidad no se va a usar durante un período prolongado, retire las baterías para evitar daños debido a posibles pérdidas de líquido de las baterías.
- Limpie los contactos de la batería y también los contactos del dispositivo antes de colocar la batería.
- Retire las baterías usadas rápidamente.
- Deséchelas de forma adecuada de acuerdo con todas las reglamentaciones estatales, provinciales y del país.
- No arroje las baterías al fuego; pueden explotar o perder líquido.
- Use únicamente el tamaño y el tipo de baterías especificados.
- Cuando coloque las baterías, respete la posición correcta de la polaridad +/- . La colocación incorrecta de las baterías puede causar daños.

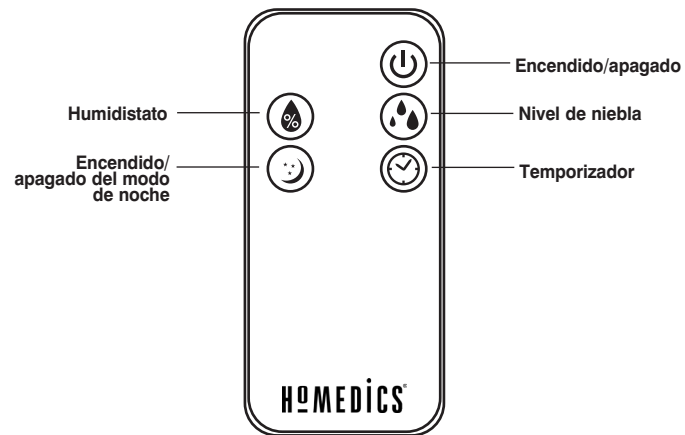

Cómo llenar

PRECAUCIÓN: antes de llenar la unidad con agua, apague la corriente y desenchufe la unidad del tomacorriente.

NOTA: Siempre use las dos manos para realizar el depósito de agua.

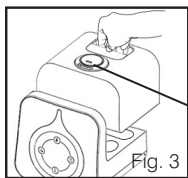

1. Tome la manija del tanque y levante de la base de lhumidificador. (Fig. 3)

NOTA: la boca de niebla es desmontable para limpieza. Asegúrese de desmontar la boca de niebla antes de dar vuelta el tanque para llenarlo.

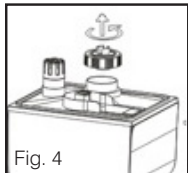

2. Dé vuelta el tanque; quite la tapa del tanque girándola hacia la izquierda. (Fig. 4)

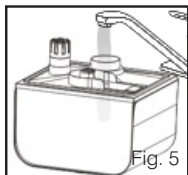

3. Llene el tanque de agua con agua limpia y fresca (no fría) de agua. Le recomendamos usar agua destilada si vive en un área con agua dura. (Fig. 5)

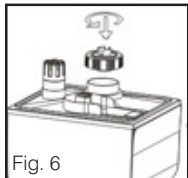

4. Vuelva a colocar la tapa del tanque girándola hacia la derecha hasta ajustarla. (Fig. 6)

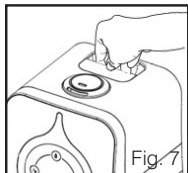

5. Instale el tanque en la base de la unidad. Asegúrese de que el tanque esté firmemente asentado y la boca de niebla esté colocada. (Fig. 7)

NOTA: Es normal que durante y después del uso la cantidad de agua en la base sea poca.

Sobre el polvo blanco:

El uso de agua dura con alto contenido mineral puede causar la acumulación de un residuo mineral blanco en las superficies de la habitación cerca del humidificador. El residuo mineral se llama comúnmente "polvo blanco". Cuanto más alto es el contenido mineral (o más dura es su agua), hay más posibilidades de que se forme el polvo blanco. El polvo blanco no se debe a un defecto en el humidificador. Es causado solo por los minerales suspendidos en el agua.

Cómo y por qué usar cartuchos de desmineralización:

El cartucho de desmineralización HoMedics ayudará a reducir la probabilidad de que se forme polvo blanco, un depósito de minerales dejado por el uso de agua dura en su humidificador. El cartucho debe reemplazarse cada 30 a 40 veces que se llena el humidificador. Es probable que el cartucho tenga que ser reemplazado con más frecuencia si usa agua muy dura. Reemplace el cartucho cuando note un aumento en la acumulación de polvo blanco. Si aún se forma polvo blanco alrededor del humidificador luego de haber colocado un cartucho nuevo, considere usar agua destilada. Para comprar cartuchos de desmineralización nuevos, modelo N.º UHE-HDC4, vuelva a la tienda minorista (donde compró su humidificador) o visite www.homedics.com

Si vive en un área que tiene agua dura o usa un ablandador de agua, le recomendamos el uso de agua destilada para obtener mejores resultados de su humidificador. Nunca use aditivos para ablandar el agua en su humidificador.

Instrucciones de instalación:

1. Retire el cartucho de desmineralización del envase y remójelo en agua durante 10 minutos.
2. Retire el tanque de la base del humidificador y voltéela.
3. Desenrosque la tapa del tanque girando la tapa hacia la izquierda.
4. Llene el tanque con agua como se muestra en la sección "Cómo llenar".
5. Agregue el cartucho de desmineralización embebido dentro del tanque.
6. Vuelva a colocar la tapa del tanque enroscándola hacia la derecha.
7. Vuelva a colocar el tanque sobre la base.

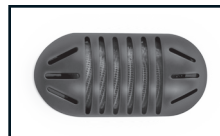

Cartucho de desmineralización

Limpeza y cuidado

PRECAUCIÓN: Antes de limpiar la unidad, apague la corriente y desenchufe la unidad del tomacorriente.

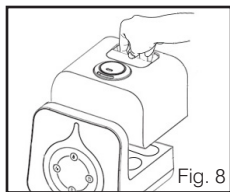

Limpeza del tanque de agua

Quite el tanque de la base del humidificador levantándolo de la unidad principal. Desenrosque la tapa del tanque y enjuague el interior con agua limpia. (Fig. 8)
Para quitar sarro o acumulación, use una mezcla de vinagre y tibia agua (50/50) para limpiar el interior del tanque.

Sugerencia: limpie el tanque de agua una vez cada dos o tres semanas, dependiendo de las condiciones del agua.

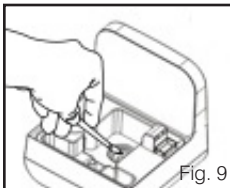

Limpeza del membrana ultrasónica

Vierta una mezcla de partes iguales de vinagre y agua sobre la superficie de la membrana ultrasónica y deje en remojo durante cinco minutos. Cepíllela con un cepillo de cerdas suaves (no incluido) y enjuague. **NUNCA** toque la membrana ultrasónica con los dedos ya que el aceite natural de la piel puede dañar la membrana. (Fig. 9).

Sugerencia: limpie la membrana una vez cada dos o tres semanas, según las condiciones del agua.

NOTA: Nunca sumerja la base en agua ni en ningún otro líquido.

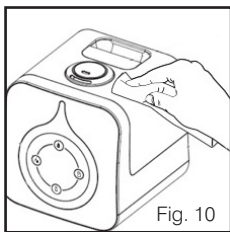

Limpeza de las superficies externas

Limpie la superficie de su humidificador con un paño limpio, húmedo y blando tanto como sea necesario. (Fig. 10)

Diagnóstico y resolución de problemas

PROBLEMA	POSIBLE CAUSA	SOLUCIÓN
Sin niebla del surtidor	<ul style="list-style-type: none">• La unidad no está enchufada• La unidad no recibe energía	<ul style="list-style-type: none">• Enchufe la unidad• Gire la encendido/niebla de mando hacia la derecha para conectar la alimentación en• Verifique los circuitos y fusibles o pruebe con otro tomacorrientes
Olor extraño	<ul style="list-style-type: none">• Si la unidad es nueva• Si la unidad está en uso, el olor puede provenir de un tanque sucio o de agua vieja en el tanque	<ul style="list-style-type: none">• Abra la tapa del tanque de agua y déjela en un lugar fresco y con sombra durante 12 horas• Vacíe el agua vieja, limpie el tanque y llénelo con agua limpia
Ruido excesivo	<ul style="list-style-type: none">• La unidad no está nivelada• Bajo nivel de agua	<ul style="list-style-type: none">• Coloque la unidad en una superficie plana y nivelada• Verifique el nivel de agua Vuelva a llenar el tanque si el nivel de agua es bajo
Acumulación de polvo blanco	<ul style="list-style-type: none">• Se está usando agua dura• Se debe cambiar el cartucho de desmineralización	<ul style="list-style-type: none">• Use agua destilada y un cartucho de desmineralización• Cambie el cartucho de desmineralización

Descargo de responsabilidad de la FCC

NOTA: Este dispositivo cumple con la sección 15 de las Normas de la FCC. El funcionamiento está sujeto a las dos condiciones siguientes: (1) este dispositivo no puede causar interferencias perjudiciales y (2) este dispositivo debe aceptar cualquier interferencia que reciba, incluso la interferencia que pueda causar un funcionamiento no deseado.

NOTA: El fabricante no se responsabiliza por ninguna interferencia de radio o televisión provocada por modificaciones no autorizadas que se realicen a este equipo. Tales modificaciones podrían anular la autoridad del usuario para utilizar el equipo.

NOTA: Este equipo ha sido probado y se ha comprobado que cumple con los límites para un dispositivo digital de Clase B, conforme a la sección 15 de las Normas de la FCC. Estos límites están diseñados para proporcionar protección razonable contra interferencias perjudiciales en una instalación residencial. Este equipo genera, utiliza y puede irradiar energía de radiofrecuencia, y si no se instala y se utiliza de acuerdo con las instrucciones, puede causar interferencia perjudicial en las comunicaciones de radio. Sin embargo, no existe ninguna garantía de que no se producirá interferencia en una instalación particular. Si este equipo causa interferencia perjudicial a la recepción de radio o televisión, lo cual puede determinarse encendiendo y apagando el equipo, se recomienda que el usuario intente corregir la interferencia mediante una o más de las siguientes medidas:

- Vuelva a orientar o a ubicar la antena de recepción.
- Aumente la separación entre el equipo y el receptor.
- Conecte el equipo a un tomacorriente de otro circuito donde no esté conectado el receptor.
- Consulte con el distribuidor o con un técnico experto en radio/televisión para obtener ayuda.

Distribuido por
HOMEDICS®

Garantía limitada por un año

HoMedics vende sus productos con la intención de que no tengan defectos de fabricación ni de mano de obra por el plazo de un año a partir de la fecha de compra original, con las siguientes excepciones. HoMedics garantiza que sus productos no tendrán defectos de material ni de mano de obra en condiciones de uso y servicio normales. Esta garantía se extiende únicamente a consumidores y no a minoristas.

Para obtener servicio del producto HoMedics en garantía, comuníquese con un representante de relaciones con el consumidor para obtener ayuda. Asegúrate de tener a mano el número de modelo del producto.

HoMedics no autoriza a ninguna persona, incluidos, entre otros, minoristas, posteriores consumidores, compradores del producto a un minorista o compradores remotos, a obligar a HoMedics de ninguna otra forma más allá de las condiciones aquí establecidas. La garantía de este producto no cubre daños causados por uso inadecuado o abuso; accidente; conexión de accesorios no autorizados; alteración del producto; instalación inadecuada; reparaciones o modificaciones no autorizadas; uso inadecuado de la fuente de energía/electricidad; cortes de energía; salida del producto del mercado; funcionamiento incorrecto o daño de una pieza de funcionamiento debido al no cumplimiento del mantenimiento recomendado por el fabricante; daños durante el transporte; robo; descuido; vandalismo; condiciones climáticas; pérdida de uso en el período durante el cual el producto está en una instalación de reparación o a la espera de piezas o reparación; o cualquier otra condición, sin importar cuál sea, que se encuentre fuera del control de HoMedics.

Esta garantía es válida solamente si el producto se compra y se utiliza en el país en que se compra. Un producto que requiera modificaciones o adaptación para habilitar su funcionamiento en cualquier otro país que no sea aquel para el que fue diseñado, fabricado, aprobado y/o autorizado; o la reparación de productos dañados por estas modificaciones no está cubierto en esta garantía.

LA GARANTÍA QUE SE PROPORCIONA EN EL PRESENTE DOCUMENTO SERÁ LA GARANTÍA ÚNICA Y EXCLUSIVA. NO EXISTIRÁN OTRAS GARANTÍAS EXPRESAS NI IMPLÍCITAS, QUE INCLUYEN CUALQUIER GARANTÍA IMPLÍCITA DE COMERCIALIZACIÓN O APTITUD, NI NINGUNA OTRA OBLIGACIÓN POR PARTE DE LA COMPAÑÍA CON RESPECTO A LOS PRODUCTOS CUBIERTOS POR ESTA GARANTÍA. HOMEDICS NO TENDRÁ RESPONSABILIDAD ALGUNA POR NINGÚN DAÑO INCIDENTAL, CONSECUENTE NI ESPECIAL. EN NINGÚN CASO ESTA GARANTÍA REQUERIRÁ MÁS QUE LA REPARACIÓN O EL REEMPLAZO DE CUALQUIER PIEZA O PIEZAS QUE SE DETERMINE QUE TIENEN DEFECTOS DENTRO DEL PERÍODO DE VIGENCIA DE LA GARANTÍA. NO SE ENTREGARÁN REEMBOLSOS. SI NO HAY PIEZAS DE REPUESTO DISPONIBLES PARA LOS MATERIALES DEFECTUOSOS, HOMEDICS SE RESERVA EL DERECHO DE REALIZAR SUSTITUCIONES DEL PRODUCTO EN LUGAR DE REPARAR O CAMBIAR PIEZAS.

Esta garantía no se extiende a la compra de productos abiertos, usados, reparados, vueltos a empacar y/o vueltos a sellar, que incluyen, entre otras cosas, la venta de dichos productos en sitios de remate por Internet y/o la venta de dichos productos por revendedores o mayoristas. Todas y cada una de las garantías cesarán y terminarán inmediatamente con respecto a cualquier producto o pieza del mismo que se haya reparado, cambiado, alterado o modificado sin el consentimiento previo explícito y por escrito de HoMedics.

Esta garantía le proporciona derechos legales específicos. Es posible que usted tenga derechos adicionales que pueden variar de un país a otro. Debido a las regulaciones de ciertos países, es posible que algunas de las limitaciones y exclusiones mencionadas arriba no se apliquen en su caso.

Para obtener más información con respecto a nuestra línea de productos en los Estados Unidos, visítenos en: www.homedics.com. Para Canadá, visítenos en: www.homedics.ca.

HoMedics® es una marca registrada de HoMedics, LLC.
©2014 HoMedics, LLC. Reservados todos los derechos.
IB-UHECM55

correo electrónico:
cservice@homedics.com

De lunes a viernes
8:30 am – 7:00 pm (EST)

1-800-466-3342

Distributed by
HOMEDICS®

Humidificateur ultrasonique Brouillard froid



Manuel d'instructions et renseignements
concernant la garantie

UHE-CM55
UHE-CM55BL
UHE-CM55BY
UHE-CM55WT

1 garantie limitée
d'un an

CONSIGNES DE SÉCURITÉ IMPORTANTES:

L'UTILISATION D'APPAREILS ÉLECTRIQUES, EN PARTICULIER EN PRÉSENCE D'ENFANTS, DOIT FAIRE L'OBJET DE MESURES DE SÉCURITÉ ÉLÉMENTAIRES, NOTAMMENT LES SUIVANTES:

LIRE TOUTES LES INSTRUCTIONS AVANT D'UTILISER L'APPAREIL

DANGER - POUR RÉDUIRE LE RISQUE DE DÉCHARGE ÉLECTRIQUE:

- Toujours placer l'humidificateur sur une surface plane et stable. Il est recommandé d'utiliser un tapis ou un coussinet imperméable sous l'humidificateur. Ne jamais le placer sur un tapis, une moquette ou un sol fini qui pourrait être endommagé par une exposition à l'eau ou à l'humidité.
- Toujours débrancher l'appareil de la prise de courant immédiatement après utilisation et avant de procéder au nettoyage.
- NE PAS essayer d'attraper un appareil qui est tombé dans l'eau. Le débrancher immédiatement.
- NE PAS utiliser l'appareil pendant que vous prenez un bain ou une douche.
- NE PAS placer ou ranger l'appareil dans un endroit d'où il pourrait tomber ou être projeté dans une baignoire ou un lavabo.
- NE PAS le mettre ou le laisser tomber dans l'eau ou tout autre liquide.
- NE PAS utiliser d'eau à une température supérieure à 30 °C (86 °F).

AVERTISSEMENT - POUR RÉDUIRE LE RISQUE DE BRÛLURES, D'INCENDIE, DE DÉCHARGE ÉLECTRIQUE OU DE BLESSURES AUX PERSONNES:

- Un appareil ne doit jamais rester sans surveillance lorsqu'il est branché.
- Une surveillance étroite est nécessaire quand cet appareil est utilisé par ou à proximité d'enfants, ou de personnes invalides ou handicapées.
- Utiliser cet appareil uniquement pour l'usage auquel il est destiné, selon la description fournie dans ce manuel. Ne pas utiliser d'accessoires non recommandés par HoMedics; en particulier tout accessoire non fourni avec cet appareil.
- NE JAMAIS faire tomber ou introduire un objet dans une quelconque ouverture.
- NE PAS utiliser l'appareil dans des endroits où l'on utilise des produits pour aérosols (pulvérisations) ou de l'oxygène.
- Toujours tenir fermement le réservoir à deux mains quand vous le transportez plein d'eau.

- NE JAMAIS utiliser l'humidificateur dans un environnement où des gaz explosifs sont présents.
- NE PAS placer l'humidificateur à proximité de sources de chaleur, tel qu'un poêle, et ne pas exposer l'humidificateur à la lumière directe du soleil.
- NE PAS porter cet appareil par le cordon d'alimentation ni se servir du cordon d'alimentation comme d'une poignée.
- Pour débrancher l'appareil, tourner toutes les commandes sur la position « off » (arrêt), puis retirer la fiche de la prise murale.
- Cet appareil est conçu uniquement pour une utilisation personnelle et non professionnelle.
- NE PAS l'utiliser à l'extérieur. Pour usage à l'intérieur uniquement.

CONSERVER CES INSTRUCTIONS

MISE EN GARDE — VEUILLEZ LIRE ATTENTIVEMENT TOUTES LES INSTRUCTIONS AVANT DE FAIRE FONCTIONNER L'APPAREIL.

- Ne jamais couvrir l'appareil quand il fonctionne.
- Maintenir en tout temps le cordon d'alimentation à l'abri de températures élevées et du feu.
- Si le cordon d'alimentation est endommagé, cesser immédiatement d'utiliser ce produit et communiquer avec le service des relations clientèle de HoMedics (voir la section Garantie pour obtenir les coordonnées du service des relations clientèle).
- Effectuer une maintenance régulière de la membrane ultrasonique.
- Ne jamais utiliser de détergent pour nettoyer la membrane ultrasonique.
- Ne jamais nettoyer la membrane ultrasonique en la grattant avec un objet dur.
- Ne pas essayer de régler ou de réparer l'appareil. Les réparations et l'entretien doivent être réalisés par un professionnel ou un personnel qualifié.
- Cesser d'utiliser cet appareil en cas de bruit ou d'odeur inhabituels.
- Débrancher cet appareil quand il n'est pas utilisé pendant une période de temps prolongée.
- Ne pas toucher à l'eau, ni à aucune autre pièce recouverte d'eau, lorsque l'appareil est allumé ou branché.
- Ne jamais faire fonctionner cet appareil lorsque le réservoir est à sec.
- Le réservoir ne doit contenir que de l'eau.
- Ne jamais ajouter le moindre additif à l'eau.
- Ne pas laver, régler ou déplacer cet appareil sans l'avoir tout d'abord débranché de la prise.
- Maintenir cet appareil hors de portée des enfants. Ne pas autoriser les enfants à utiliser cet appareil sans surveillance.

Des fonctionnalités et caractéristiques uniques

Technologie ultrasonique

Cet humidificateur utilise une technologie ultrasonique à haute fréquence pour convertir de l'eau en 1 à 5 millions de super particules dispersées dans l'air de façon homogène.

Mode Nuit

Éteint l'écran, éteint le son des boutons, et définit l'humidostat sur 40 %.

Humidité programmable

Pour personnaliser le niveau d'humidité.

Minuteur intégré

Programmable jusqu'à 9 heures.

Protection par auto-extinction

L'appareil s'éteint automatiquement quand le réservoir est vide.

Tension	Watts	Capacité
120V/50Hz	25	1,3 gallon US – 4,9 litres

Durée de fonctionnement: 48 heures

Le temps de fonctionnement est calculé sur la base de l'utilisation d'eau froide et de la sélection d'un niveau de brouillard entre les réglages faible et élevé. En fonction du niveau d'humidité naturelle de votre domicile, de la température de l'eau utilisée et du réglage de niveau de brouillard que vous choisissez, vous pouvez obtenir des temps de fonctionnement plus longs ou plus courts.

Humidificateur ultrasonique Brouillard froid

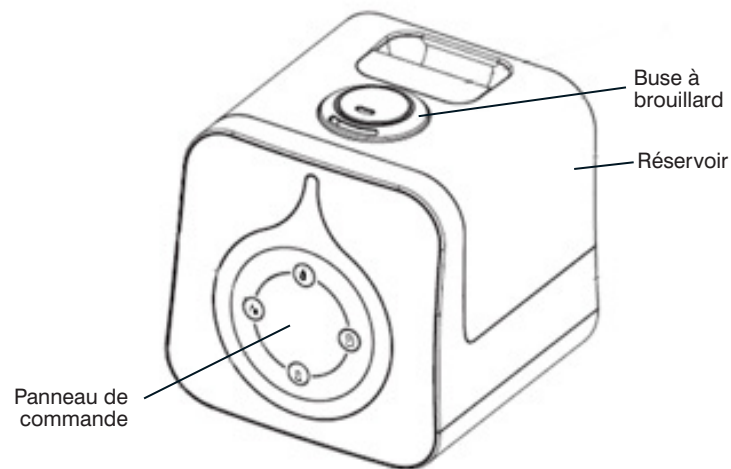

Fig.1

MISE EN GARDE: Cet appareil est muni d'une fiche polarisée (l'une des lames de la prise est plus large que l'autre). Cette fiche est conçue pour ne se brancher que d'une seule façon dans une prise polarisée afin de réduire le risque de décharge électrique. Si la fiche ne s'adapte pas correctement à la prise, inverser le sens de la fiche. Si elle ne s'adapte toujours pas, contacter un électricien qualifié.

NE PAS essayer de contourner ce dispositif de sécurité. Le non-respect de cette mise en garde pourrait vous exposer à un risque de décharge électrique.

How To Use

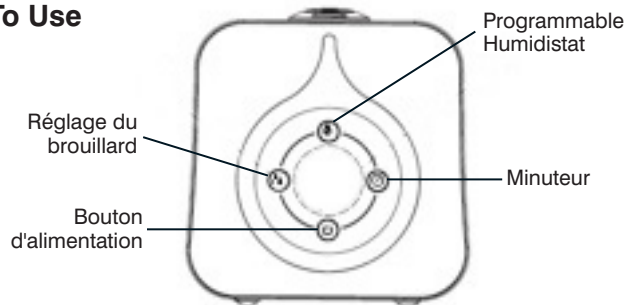

Fig. 2

Molette d'alimentation/brouillard

Brancher l'appareil sur une prise de courant de 120 volts c.a. Tourner la molette ALIMENTATION/ BROUILLARD dans le sens horaire pour allumer l'humidificateur.

ATTENTION: Lorsque le réservoir d'eau est presque vide, le voyant rouge du réservoir s'allume et la fonction d'humidification se coupe pour indiquer à l'utilisateur de le remplir.

Buse à brouillard à double pivot

Cet appareil dispose d'une buse à brouillard à double pivot vous permettant d'orienter le brouillard à 360°. Orientez simplement les orifices de sortie dans la direction souhaitée.

Réglage d'ajustement du brouillard

Il est possible de régler la production de brouillard MINIMUM (1) à brouillard MAXIMUM (3). Pour augmenter la production de brouillard, appuyer sur le bouton MIST (Brouillard). Pour diminuer la production de brouillard, repasser par les trois réglages du brouillard.

Mode Nuit

Appuyer sur le bouton TIMER (☺) (Minuteur) pendant trois secondes pour éteindre tous les voyants. Pour désactiver le mode Nuit et allumer les voyants de commande, appuyer sur le bouton TIMER (☺) et le maintenir enfoncé pendant trois secondes.

Humidité programmable

Cet appareil dispose d'un humidostat programmable pouvant être réglé par incréments de 5% afin d'augmenter l'humidité de 35 à 60%. Pour programmer le niveau d'humidité, appuyer sur le bouton HUMIDISTAT (Humidostat) et passer les sélections en revue. Une fois la sélection faite, l'affichage affiche à nouveau le taux (%) d'humidité relative. Après 60%, l'écran affichera « -- » et effacera le programme. Une fois le niveau d'humidité programmé atteint, l'appareil ne produit plus de brouillard jusqu'à ce que le niveau d'humidité repasse en-dessous du niveau programmé. L'appareil recommencera ensuite à produire du brouillard.

Minuteur

Le minuteur passera tour à tour par les réglages suivants : 1 heure, 2 heures, 4 heures, 6 heures, 8 heures, 9 heures et « 0 ». Appuyer sur le bouton TIMER (Minuteur) pour activer le minuteur. Le voyant de réglage du minuteur affichera « 1 ». Pour sélectionner le réglage du minuteur souhaité, appuyer sur le bouton TIMER jusqu'à ce que le réglage souhaité soit allumé. Pour éteindre le minuteur, appuyer sur le bouton TIMER jusqu'à ce « 0 » soit affiché. Le minuteur s'éteindra après 2 secondes.

Utiliser la télécommande

AVANT VOTRE PREMIÈRE UTILISATION, ENLEVER LA LANGUETTE EN PLASTIQUE DU COMPARTIMENT À PILE.

Installation de la pile

Une pile CR2025 de 3 V est incluse avec la télécommande. Pour changer la pile, retirer le couvercle de la pile au dos de la télécommande en faisant glisser la languette et en tirant le couvercle. Insérer la pile dans la télécommande, symbole + vers le haut, comme indiqué sur le tiroir.

REMARQUE : toujours garder la télécommande à l'écart des enfants.

BATTERY NOTE

- Si l'appareil ne doit pas être utilisé pendant une période de temps prolongée, retirer les piles pour éviter tout dommage susceptible d'être causé par une fuite éventuelle.
- Nettoyer les bornes de la pile ainsi que celles de l'appareil avant de mettre la pile en place.
- Retirer immédiatement la pile usée.
- La mettre au rebut, conformément aux réglementations en vigueur dans votre état, votre province ou votre pays.
- Ne pas jeter les piles au feu. Celles-ci pourraient exploser ou avoir une fuite.
- Utiliser uniquement le format et le type de pile spécifiés.
- Respecter les polarités +/- lors de la mise en place des piles. Une mauvaise installation des piles pourrait provoquer des dégâts.

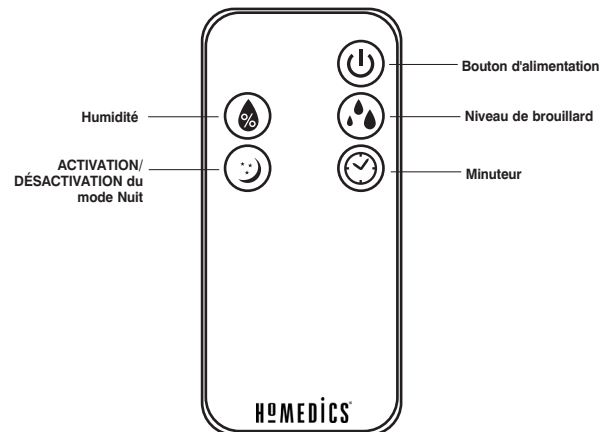

How to Fill

CAUTION: Before filling unit with water, turn the power off and unplug the unit from the outlet.

NOTE: Always use two hands to carry the water tank.

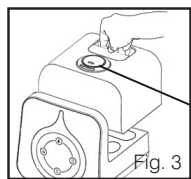

1. Relever la poignée basculante du réservoir d'eau et retirer le réservoir de la base de l'humidificateur en le soulevant directement et en l'écartant. (Fig. 3)

REMARQUE : il est possible de retirer la buse à brouillard pour la nettoyer. Assurez-vous de retirer la buse à brouillard avant de renverser le réservoir pour le remplir.

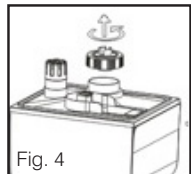

2. Renverser le réservoir et retirer son bouchon en tournant dans le sens antihoraire. (Fig. 4)

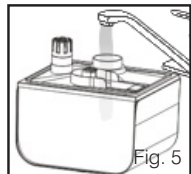

3. Remplir le réservoir d'eau claire et fraîche (pas froide). Nous recommandons l'utilisation d'eau distillée si vous habitez dans une zone où l'eau est calcaire. (Fig. 5)

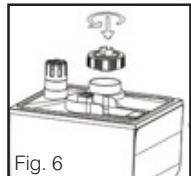

4. Remettre le bouchon du réservoir en le tournant dans le sens horaire jusqu'à ce qu'il soit serré. (Fig. 6)

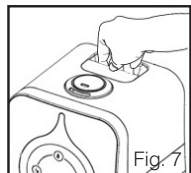

5. Remettre le réservoir en place sur la base de l'appareil en appuyant vers le bas. Assurez-vous que le réservoir est bien installé et que la buse à brouillard est bien en place. (Fig. 7)

REMARQUE : Il est ordinaire d'avoir une petite quantité d'eau dans la base au cours de et après l'utilisation.

À propos de la poussière blanche:

L'utilisation d'une eau calcaire très minéralisée peut entraîner l'accumulation d'un résidu minéral blanc sur les surfaces de la pièce situées à proximité de l'humidificateur. Ce résidu minéral est communément appelé « poussière blanche ». Plus l'eau utilisée est minéralisée (ou plus l'eau est calcaire), plus la probabilité de voir de la poussière blanche est élevée. La poussière blanche n'est pas causée par un défaut de l'humidificateur. Elle n'est causée que par les minéraux en suspension dans l'eau.

Comment et pourquoi utiliser des cartouches de déminéralisation:

La cartouche de déminéralisation HoMedics contribuera à réduire le risque de poussière blanche, un dépôt de minéraux résultant de l'utilisation d'eau calcaire dans votre humidificateur. La cartouche doit être remplacée tous les 30 à 40 remplissages. Il peut être nécessaire de devoir remplacer la cartouche plus souvent si vous utilisez une eau très calcaire. Remplacez la cartouche quand vous constatez une accumulation de poussière blanche. Si de la poussière blanche continue malgré tout à se déposer autour de l'humidificateur après avoir installé une nouvelle cartouche, envisagez d'utiliser de l'eau distillée. Pour acheter de nouvelles cartouches de déminéralisation, modèle n° UHE-HDC4, adressez-vous à votre détaillant (le magasin où vous avez acheté l'humidificateur) ou visitez le site www.homedics.com

Si vous habitez une région où l'eau est calcaire, ou utilisez un adoucisseur d'eau, nous vous recommandons d'utiliser de l'eau distillée pour obtenir de meilleurs résultats avec votre humidificateur. Ne jamais utiliser d'additifs pour adoucir l'eau de votre humidificateur.

Instructions d'installation

1. Retirer la cartouche de déminéralisation de son emballage et la laisser tremper dans l'eau pendant 10 minutes.
2. Retirer le réservoir de la base de l'humidificateur et le renverser.
3. Dévisser le bouchon du réservoir en le tournant dans le sens antihoraire.
4. Remplir le réservoir d'eau comme indiqué dans la section Comment procéder au remplissage des instructions fournies avec votre humidificateur.
5. Ajouter dans le réservoir la cartouche de déminéralisation trempée.
6. Remettre le bouchon du réservoir en le tournant dans le sens horaire.
7. Remettre le réservoir sur la base.

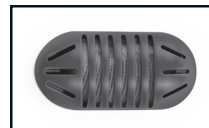

Demineralization Cartridge

Nettoyage et entretien

MISE EN GARDE: Avant de nettoyer l'appareil, l'éteindre et le débrancher de la prise.

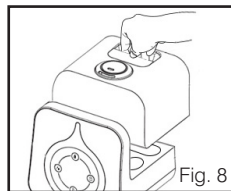

Fig. 8

Pour nettoyer le réservoir

Retirer le réservoir de la base de l'humidificateur en le soulevant de l'appareil principal. Dévisser le bouchon du réservoir et rincer l'intérieur du réservoir à l'eau claire. Retirer tout le tartre et toute accumulation à l'aide d'un mélange à parts égales de vinaigre et d'eau tiède pour nettoyer le réservoir. (Fig. 8)

Suggestion: Nettoyer le réservoir toutes les deux à trois semaines en fonction du type d'eau utilisé.

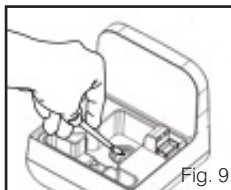

Fig. 9

Pour nettoyer la membrane ultrasonique

Verser un mélange à parts égales de vinaigre et d'eau sur la surface de la membrane ultrasonique, et laisser tremper pendant cinq minutes. Pour nettoyer, brosser avec une brosse douce (non incluse) et rincer.

NE JAMAIS toucher la membrane ultrasonique avec vos doigts, car l'huile naturelle présente sur la peau peut endommager la membrane. (Fig. 9)

Suggestion: Nettoyer la membrane toutes les deux à trois semaines en fonction du type d'eau utilisé.

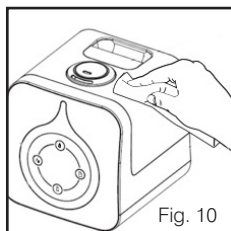

Fig. 10

Pour nettoyer les surfaces

Nettoyer la surface de l'appareil avec un chiffon doux, propre et humide, aussi souvent que nécessaire. (Fig. 10)

REMARQUE: Ne jamais immerger la base dans l'eau ou tout autre liquide.

Dépannage

PROBLÈME	CAUSE POSSIBLE	SOLUTION
Pas d'alimentation/ Pas de brouillard provenant de la buse	<ul style="list-style-type: none">• L'appareil n'est pas branché.• L'appareil n'est pas sous tension.• Le niveau d'eau est bas.	<ul style="list-style-type: none">• Brancher l'appareil.• Tourner la molette Alimentation/Brouillard dans le sens horaire pour allumer l'appareil.• Vérifier les circuits et les fusibles, ou essayer une autre prise.• Remplir le réservoir d'eau.
Odeur étrange	<ul style="list-style-type: none">• L'appareil est neuf.• Si l'appareil est en service, l'odeur peut provenir d'un réservoir sale ou qui contient de l'eau croupie.	<ul style="list-style-type: none">• Ouvrir le bouchon du réservoir d'eau et conserver le réservoir dans un endroit frais à l'abri de la lumière pendant 12 heures.• Jeter l'eau croupie, nettoyer le réservoir et le remplir d'eau claire.
Bruit excessif	<ul style="list-style-type: none">• L'appareil n'est pas stable.• Le niveau d'eau est bas.	<ul style="list-style-type: none">• Placer l'appareil sur une surface plane et horizontale.• Vérifier le niveau d'eau. Remplir le réservoir si le niveau d'eau est bas.
Accumulation de tartre/ poussière blanche	<ul style="list-style-type: none">• L'eau utilisée est calcaire.• La cartouche de déminéralisation doit être remplacée.	<ul style="list-style-type: none">• Utiliser de l'eau distillée et une cartouche de déminéralisation.• Remplacer la cartouche de déminéralisation.

Clause de non-responsabilité de la FCC

REMARQUE : Cet appareil est conforme à la partie 15 des directives de la FCC. Le fonctionnement de l'appareil est sujet aux deux conditions suivantes : (1) cet appareil ne doit pas causer d'interférences dangereuses, et (2) cet appareil doit accepter toute interférence reçue, y compris les interférences qui pourraient causer un fonctionnement indésirable.

REMARQUE : Le fabricant n'est pas responsable de toute interférence des signaux radio ou de télévision causée par toute modification non autorisée de cet appareil. De telles modifications pourraient annuler le droit de l'utilisateur à utiliser l'appareil.

REMARQUE : REMARQUE : Cet appareil a été testé et est conforme aux limites d'un appareil numérique de catégorie B, conformément à la partie 15 des directives de la FCC. Ces limites sont conçues pour fournir une protection adéquate contre les interférences dangereuses dans une installation résidentielle. Cet appareil produit, utilise et peut émettre une radiofréquence et, s'il n'est pas installé et utilisé conformément aux instructions, il peut causer des interférences dangereuses pour les communications radio. Il n'y a toutefois aucune garantie qu'il n'y aura pas d'interférences des communications radio dans une installation particulière. Si cet appareil cause des interférences dangereuses pour la réception des signaux radio ou de télévision, ce qui peut être déterminé en allumant et en éteignant l'appareil, l'utilisateur devrait essayer de corriger les interférences de l'une ou plusieurs des manières suivantes :

- Réorienter ou déplacer l'antenne de réception.
- Augmenter l'espace entre l'appareil et le récepteur.
- Brancher l'appareil sur une prise d'un circuit différent de celui auquel le récepteur est branché.
- Consulter le revendeur ou un technicien expérimenté de radio/télévision pour obtenir de l'aide.